

GEBERIT ONE

# FUNKCIONÁLIS KIALAKÍTÁS



DESIGN  
MEETS  
FUNCTION



KeraTect®

# GEBERIT ONE TERMÉKCSALÁD

MIX &  
MATCH

A Geberit ONE termékcsalád tökéletesen vegyíti a know-how technológiát a letisztult designnal, ezáltal egy teljesen integrált és komplett megoldást kínálva a fürdőszobához. A kompakt mosdók és bútorok kínálatához, amelyek a falon belüli és kívüli elemeket egyetlen rendszerbe egyesítik, csatlakozik az új, széles mosdó-, bútor- és szerelőelemek kínálata. Ez lehetővé teszi a különféle fürdőszobabútor-konfigurációk kialakítását, miközben nagyobb higiéniát, teret és rugalmasságot biztosít.



AHOL A KREATIVITÁS ÉLETRE KEL

# GEBERIT MIX & MATCH

MIX &  
MATCH



# AZ ÚJ GEBERIT MOSDÓKÍNÁLAT

MIX &  
MATCH

## GEBERIT ONE

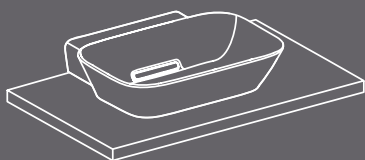

## GEBERIT ACANTO

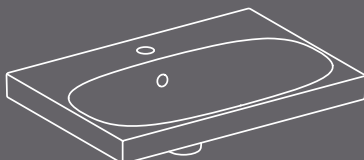

## GEBERIT ICON

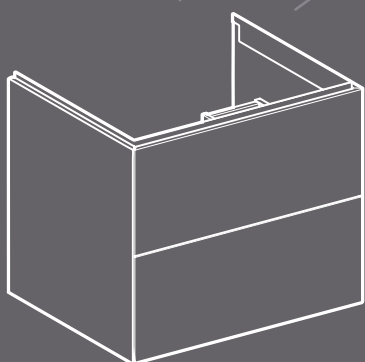
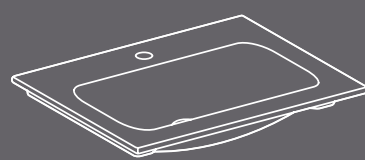

### PUSH-TO-OPEN

Egy- és kétfiókos változatok  
Festett vagy melaminos faszerkezet

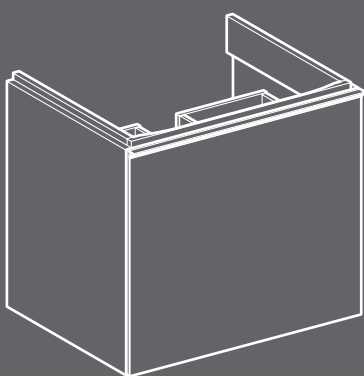

### FIÓK FOGANTYÚVAL

Egyetlen előlappal takart fiók belső plusz fiókkal  
Festett, melaminos faszerkezet vagy üveg

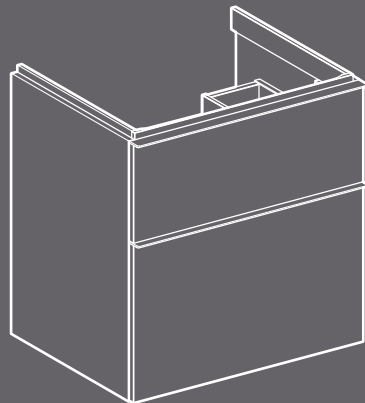

### FIÓKOK FOGANTYÚVAL

Egy- és kétfiókos változatok  
Festett vagy melaminos faszerkezet

## GEBERIT ONE

MIX & MATCH

STANDARD MOSDÓK  
MÉLYSÉG: 48 CM  
VÍZSZINTES CLEANDRAIN  
LEFOLYÓVAL



Mosdó 60 cm



Mosdó 75 cm



Mosdó 90 cm



Mosdó 105 cm



Mosdó 120 cm

MIX & MATCH

PULTRA ÜLTETHETŐ MOSDÓK  
Mosdópulttal kombinálhatók



Tálformájú mosdó 50x42 cm  
Vízszintes CleanDrain lefolyóval



Tálformájú mosdó 50x42 cm  
Függőleges lefolyóval



Lekerekített mosdópult  
60, 75, 90, 105 és 120 cm-es bútorokhoz



Lekerekített mosdópult  
90, 105 és 120 cm-es bútorokhoz

SLIM MOSDÓK  
MÉLYSÉG: 48 CM  
VÍZSZINTES CLEANDRAIN  
LEFOLYÓVAL



Mosdó 60 cm



Mosdó 75 cm



Mosdó 90 cm



Mosdó 120 cm



Mosdó 105 cm (csak a 105 cm-es ONE  
alsószekrényhez)

MIX & MATCH

PULTRA ÜLTETHETŐ MOSDÓK  
Mosdópulttal kombinálhatók



Szögletes mosdó 50x42 cm  
Vízszintes CleanDrain lefolyóval



Szögletes mosdó 50x42 cm  
Függőleges lefolyóval



Téglalap alakú mosdópult  
75, 90, 105 és 120 cm-es bútorokhoz



Lekerekített mosdópult  
60, 75, 90, 105 és 120 cm-es bútorokhoz

MIX & MATCH

BÚTOROK STANDARD, SLIM  
ÉS PULTRA ÜLTETHETŐ  
MOSDÓKHOZ



Alsó szekrény 60 cm - 1 fiókkal



Alsó szekrény 75 cm - 1 fiókkal



Alsó szekrény 90 cm - 1 fiókkal



Alsó szekrény 120 cm - 1 fiókkal



Alsó szekrény 60 cm - 2 fiókkal



Alsó szekrény 75 cm - 2 fiókkal



Alsó szekrény 90 cm - 2 fiókkal



Alsó szekrény 120 cm - 2 fiókkal

MIX & MATCH

## BÚTOROK STANDARD, SLIM ÉS PULTRA ÜLTETHETŐ MOSDÓKHOZ



Alsó szekrény 135 cm - 2 fiókkal



Alsó szekrény 135 cm - 4 fiókkal



Lekerekített mosdópult  
135 cm-es mosdóhoz



Téglalap alakú mosdópult  
135 cm-es mosdóhoz

## 105 CM-ES SLIM MOSDÓKHOZ



Alsó szekrény 105 cm - 1 fiókkal  
(csak a ONE 105 cm-es mosdóhoz)



Alsó szekrény 105 cm - 2 fiókkal  
(csak a ONE 105 cm-es mosdóhoz)

## KIEGÉSZÍTŐ BÚTOROK



Oldalsó szekrény - 1 fiókkal



Oldalsó szekrény - 2 fiókkal



Oldalsó polcelem

## FELÜLET

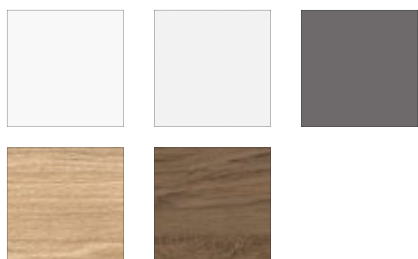

## KOMPAKT MOSDÓK 40 CM MÉLYSÉGGEL VÍZSZINTES CLEANDRAIN LEFOLYÓVAL



Mosdó 90 cm



Mosdó 120 cm

## KOMPAKT MOSDÓK 40 CM MÉLYSÉGŰ BÚTORHOZ VÍZSZINTES CLEANDRAIN LEFOLYÓVAL



Mosdó 75 cm



Mosdó 90 cm



Mosdó 105 cm

## BÚTOROK KOMPAKT MOSDÓKHOZ



Alsó szekrény 75 cm - 2 fiókkal



Alsó szekrény 90 cm - 2 fiókkal



Alsó szekrény 105 cm - 2 fiókkal

## FELÜLET



## FALI WC ÉS BIDÉ



Fali WC  
TurboFlush öblítési  
technológiával



Fali bidé



- ↑
- ONE tükrös szekrény 90 cm
- ONE mosdó 90 cm
- ONE mosdócsaptelep, matt fekete
- ONE alsó szekrény egy fiókkal 90 cm, matt fekete
- ONE oldalsó polcos elem
- Monolith Plus, fekete üveg
- ONE falli WC, TurboFlush, matt fehér

## Geberit ONE szekrénybe építhető mosdó, hátsó kifolyású, CleanDrain

MIX & MATCH

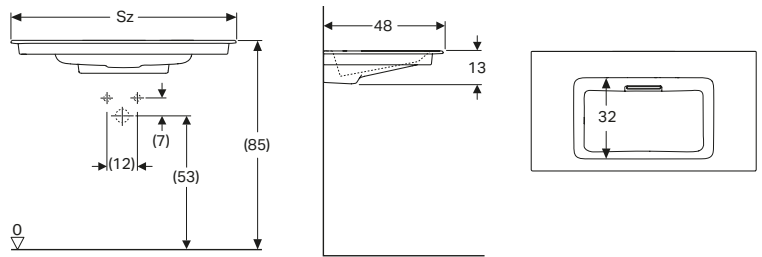

### Tulajdonságok

Vízszintes lefolyónyílás, keskeny perem, láthatatlan túlfolyó funkció, működtetés húzóráddal, beépített szűrővel, higiénikus az optimális áramlásnak köszönhetően

Cikkszám	Szín / felület	Mix&Match	Csaplyuk	Túlfolyó	Sz [cm]	Ma [cm]	Mé [cm]	Listaár [Ft]
<b>Sz / Szélesség: 60 cm</b>								
505.001.00.1	Mosdó: fehér / KeraTect Takarólap: fényes fehér	Igen	Nélkül	Nélkül	60	13	48	197 826
505.002.00.1	Mosdó: fehér / KeraTect Takarólap: fényes fehér	Igen	Középen	Nélkül	60	13	48	197 826
<b>Sz / Szélesség: 75 cm</b>								
505.003.00.1	Mosdó: fehér / KeraTect Takarólap: fényes fehér	Igen	Nélkül	Nélkül	75	13	48	258 698
505.004.00.1	Mosdó: fehér / KeraTect Takarólap: fényes fehér	Igen	Középen	Nélkül	75	13	48	258 698
<b>Sz / Szélesség: 90 cm</b>								
505.005.00.1	Mosdó: fehér / KeraTect Takarólap: fényes fehér	Igen	Nélkül	Nélkül	90	13	48	309 424
505.006.00.1	Mosdó: fehér / KeraTect Takarólap: fényes fehér	Igen	Középen	Nélkül	90	13	48	309 424
<b>Sz / Szélesség: 105 cm</b>								
505.014.00.1	Mosdó: fehér / KeraTect Takarólap: fényes fehér	Nem	Nélkül	Nélkül	105	13	48	342 903
505.015.00.1	Mosdó: fehér / KeraTect Takarólap: fényes fehér	Nem	Középen	Nélkül	105	13	48	342 903
<b>Sz / Szélesség: 120 cm</b>								
505.016.00.1	Mosdó: fehér / KeraTect Takarólap: fényes fehér	Igen	Nélkül	Nélkül	120	13	48	409 853
505.017.00.1	Mosdó: fehér / KeraTect Takarólap: fényes fehér	Igen	Középen	Nélkül	120	13	48	409 853

## Geberit ONE szekrénybe építhető mosdó, hátsó kifolyású, tárolóhellyel, CleanDrain

MIX & MATCH

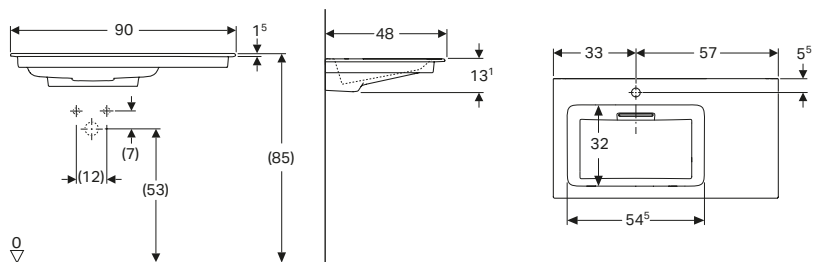

### Tulajdonságok

Vízszintes lefolyónyílás, keskeny perem, láthatatlan túlfolyó funkció, működtetés húzóráddal, beépített szűrővel, higiénikus az optimális áramlásnak köszönhetően

Cikkszám	Szín / felület	Mix&Match	Csaplyuk	Túlfolyó	Lerakófelület	Sz [cm]	Ma [cm]	Mé [cm]	Listaár [Ft]
<b>Sz / Szélesség: 90 cm</b>									
505.007.00.1	Mosdó: fehér / KeraTect Takarólap: fényes fehér	Igen	Bal	Nélkül	Jobb	90	13,1	48	324 637
505.008.00.1	Mosdó: fehér / KeraTect Takarólap: fényes fehér	Igen	Nélkül	Nélkül	Jobb	90	13,1	48	324 637
505.009.00.1	Mosdó: fehér / KeraTect Takarólap: fényes fehér	Igen	Jobb	Nélkül	Bal	90	13,1	48	324 637
505.013.00.1	Mosdó: fehér / KeraTect Takarólap: fényes fehér	Igen	Nélkül	Nélkül	Bal	90	13,1	48	324 637

## Geberit ONE mosdó, hátsó kifolyású, CleanDrain

MIX & MATCH

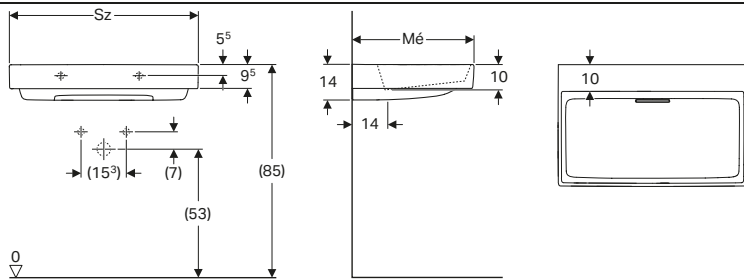

### Tulajdonságok

Mosdószekrényrel kombinálható, vízszintes lefolyónyílás, láthatatlan túlfolyó funkció, működtetés húzóráddal, beépített szűrővel, higiénikus az optimális áramlásnak köszönhetően

Cikkszám	Szín / felület	Mix&Match	Csaplyuk	Túlfolyó	Rögzítési pontok	Sz [cm]	Ma [cm]	Mé [cm]	Listaár [Ft]
<b>Sz / Szélesség: 50 cm</b>									
505.018.00.1	Mosdó: fehér / KeraTect Takarólap: fényes fehér	Nem	Nélkül	Nélkül	2	50	14	41	169 420
505.019.00.1	Mosdó: fehér / KeraTect Takarólap: fényes fehér	Nem	Középen	Nélkül	2	50	14	41	169 420
<b>Sz / Szélesség: 60 cm</b>									
505.033.00.1	Mosdó: fehér / KeraTect Takarólap: fényes fehér	Igen	Nélkül	Nélkül	2	60	14	48	186 665
505.034.00.1	Mosdó: fehér / KeraTect Takarólap: fényes fehér	Igen	Középen	Nélkül	2	60	14	48	186 665
<b>Sz / Szélesség: 75 cm</b>									
505.035.00.1	Mosdó: fehér / KeraTect Takarólap: fényes fehér	Igen	Nélkül	Nélkül	2	75	14	48	247 539
505.036.00.1	Mosdó: fehér / KeraTect Takarólap: fényes fehér	Igen	Középen	Nélkül	2	75	14	48	247 539
<b>Sz / Szélesség: 90 cm</b>									
505.037.00.1	Mosdó: fehér / KeraTect Takarólap: fényes fehér	Igen	Nélkül	Nélkül	4	90	14	48	298 263
505.038.00.1	Mosdó: fehér / KeraTect Takarólap: fényes fehér	Igen	Középen	Nélkül	4	90	14	48	298 263
<b>Sz / Szélesség: 105 cm</b>									
505.045.00.1	Mosdó: fehér / KeraTect Takarólap: fényes fehér	Nem	Nélkül	Nélkül	4	105	14	48	331 743
505.046.00.1	Mosdó: fehér / KeraTect Takarólap: fényes fehér	Nem	Középen	Nélkül	4	105	14	48	331 743
<b>Sz / Szélesség: 120 cm</b>									
505.047.00.1	Mosdó: fehér / KeraTect Takarólap: fényes fehér	Igen	Nélkül	Nélkül	4	120	14	48	398 693
505.048.00.1	Mosdó: fehér / KeraTect Takarólap: fényes fehér	Igen	Középen	Nélkül	4	120	14	48	398 693
505.049.00.1	Mosdó: fehér / KeraTect Takarólap: fényes fehér	Igen	Bal és jobb	Nélkül	4	120	14	48	398 693

## Geberit ONE mosdó, hátsó kifolyású, tárolóhellyel, CleanDrain

MIX & MATCH

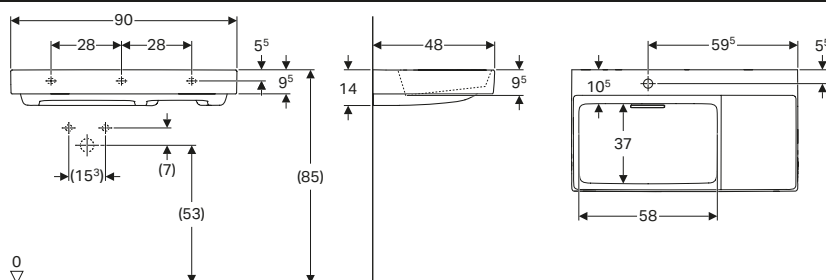

### Tulajdonságok

Mosdószekrényrel kombinálható, vízszintes lefolyónyílás, láthatatlan túlfolyó funkció, működtetés húzóráddal, beépített szűrővel, higiénikus az optimális áramlásnak köszönhetően

Cikkszám	Szín / felület	Mix&Match	Csaplyuk	Túlfolyó	Lerakófelület	Rögzítési pontok	Sz [cm]	Ma [cm]	Mé [cm]	Listaár [Ft]
<b>Sz / Szélesség: 90 cm</b>										
505.039.00.1	Mosdó: fehér / KeraTect Takarólap: fényes fehér	Igen	Bal	Nélkül	Jobb	2	90	14	48	314 498
505.042.00.1	Mosdó: fehér / KeraTect Takarólap: fényes fehér	Igen	Nélkül	Nélkül	Jobb	2	90	14	48	314 498
505.043.00.1	Mosdó: fehér / KeraTect Takarólap: fényes fehér	Igen	Jobb	Nélkül	Bal	2	90	14	48	314 498
505.044.00.1	Mosdó: fehér / KeraTect Takarólap: fényes fehér	Igen	Nélkül	Nélkül	Bal	2	90	14	48	314 498

## Geberit ONE mosdó, alsó szekrényhez

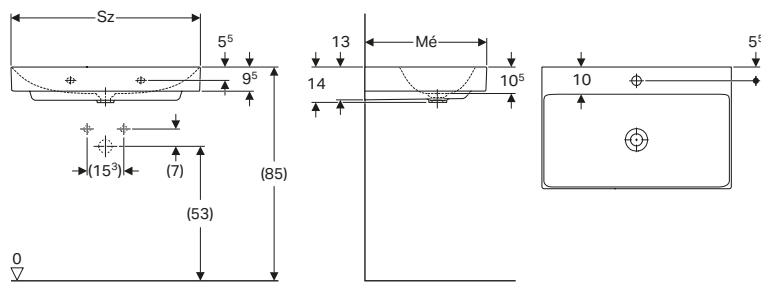

### Tulajdonságok

Mosdószekrényrel kombinálható, függőleges lefolyónyílás

Cikkszám	Szín / felület	Mix&Match	Csaplyuk	Túlfolyó	Sz [cm]	Ma [cm]	Mé [cm]	Listaár [Ft]
<b>Sz / Szélesség: 50 cm</b>								
505.020.01.6	Fehér / KeraTect	Nem	Középen	Nélkül	50	14	41	96 881
505.021.01.6	Fehér / KeraTect	Nem	Nélkül	Nélkül	50	14	41	96 881
<b>Sz / Szélesség: 60 cm</b>								
505.020.01.1	Fehér / KeraTect	Igen	Középen	Nélkül	60	14	48	112 160
505.021.01.1	Fehér / KeraTect	Igen	Nélkül	Nélkül	60	14	48	112 160
<b>Sz / Szélesség: 75 cm</b>								
505.020.01.2	Fehér / KeraTect	Igen	Középen	Nélkül	75	14	48	168 254
505.021.01.2	Fehér / KeraTect	Igen	Nélkül	Nélkül	75	14	48	168 254
<b>Sz / Szélesség: 90 cm</b>								
505.020.01.3	Fehér / KeraTect	Igen	Középen	Nélkül	90	14	48	214 130
505.021.01.3	Fehér / KeraTect	Igen	Nélkül	Nélkül	90	14	48	214 130
<b>Sz / Szélesség: 105 cm</b>								
505.020.01.4	Fehér / KeraTect	Nem	Középen	Nélkül	105	14	48	244 728
505.021.01.4	Fehér / KeraTect	Nem	Nélkül	Nélkül	105	14	48	244 728
<b>Sz / Szélesség: 120 cm</b>								
505.020.01.5	Fehér / KeraTect	Igen	Középen	Nélkül	120	14	48	305 910
505.021.01.5	Fehér / KeraTect	Igen	Nélkül	Nélkül	120	14	48	305 910
505.022.01.5	Fehér / KeraTect	Igen	Bal és jobb	Nélkül	120	14	48	305 910

## Geberit ONE szekrénybe építhető mosdó

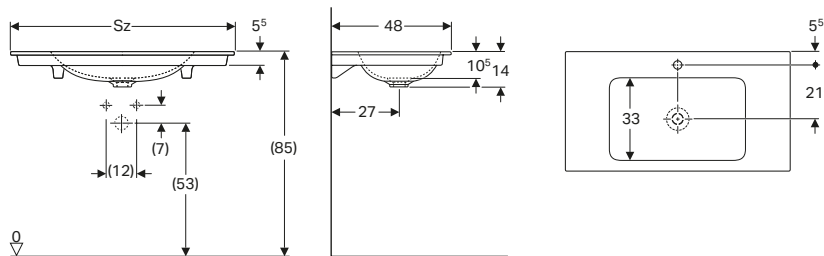

### Tulajdonságok

Mosdószekrényekbe történő beépítéshez, vékony perem, függőleges lefolyónyílás

Cikkszám	Szín / felület	Mix&Match	Csaplyuk	Túlfolyó	Lerakófelület	Sz [cm]	Ma [cm]	Mé [cm]	Listaár [Ft]
<b>Sz / Szélesség: 60 cm</b>									
505.010.01.1	Fehér / KeraTect	Igen	Középen	Nélkül	Kétoldalas	60	14	48	122 364
505.011.01.1	Fehér / KeraTect	Igen	Nélkül	Nélkül	Kétoldalas	60	14	48	122 364
<b>Sz / Szélesség: 75 cm</b>									
505.010.01.2	Fehér / KeraTect	Igen	Középen	Nélkül	Kétoldalas	75	14	48	178 458
505.011.01.2	Fehér / KeraTect	Igen	Nélkül	Nélkül	Kétoldalas	75	14	48	178 458
<b>Sz / Szélesség: 90 cm</b>									
505.010.01.3	Fehér / KeraTect	Igen	Középen	Nélkül	Kétoldalas	90	14	48	224 334
505.011.01.3	Fehér / KeraTect	Igen	Nélkül	Nélkül	Kétoldalas	90	14	48	224 334
<b>Sz / Szélesség: 105 cm</b>									
505.010.01.4	Fehér / KeraTect	Nem	Középen	Nélkül	Kétoldalas	105	14	48	254 918
505.011.01.4	Fehér / KeraTect	Nem	Nélkül	Nélkül	Kétoldalas	105	14	48	254 918
<b>Sz / Szélesség: 120 cm</b>									
505.010.01.5	Fehér / KeraTect	Igen	Középen	Nélkül	Kétoldalas	120	14	48	316 100
505.011.01.5	Fehér / KeraTect	Igen	Nélkül	Nélkül	Kétoldalas	120	14	48	316 100



↑  
Option Plus tükör 40 cm  
ONE pultra ültethető mosdó 50 cm  
ONE mosdópult pultra ültethető mosdóhoz 90 cm, tölgy  
ONE alsó szekrény 90 cm, fehér

## Geberit ONE pultra ültethető mosdó, szögletes, hátsó kifolyású, CleanDrain

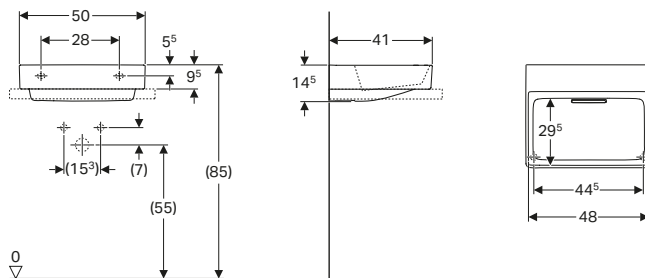

### Tulajdonságok

Vízszintes lefolyónyílás, láthatatlan túlfolyó funkció, működtetés húzóúddal, beépített szűrővel, higiénikus az optimális áramlásnak köszönhetően, a mosdó alsó és hátsó oldala csiszolt felületű

Cikkszám	Szín / felület	Csaplyuk	Túlfolyó	Rögzítési pontok	Sz [cm]	Ma [cm]	Mé [cm]	Listaár [Ft]
<b>Sz / Szélesség: 50 cm</b>								
505.023.00.1	Mosdó: fehér / KeraTect Takarólap: fényes fehér	Nélkül	Nélkül	2	50	14,5	41	180 580
505.024.00.1	Mosdó: fehér / KeraTect Takarólap: fényes fehér	Középen	Nélkül	2	50	14,5	41	180 580
505.025.00.1	Mosdó: fehér matt Takarólap: fényes fehér	Nélkül	Nélkül	2	50	14,5	41	205 942
505.026.00.1	Mosdó: fehér matt Takarólap: fényes fehér	Középen	Nélkül	2	50	14,5	41	205 942

## Geberit ONE pultra ültethető mosdó, tálformájú, hátsó kifolyású, CleanDrain

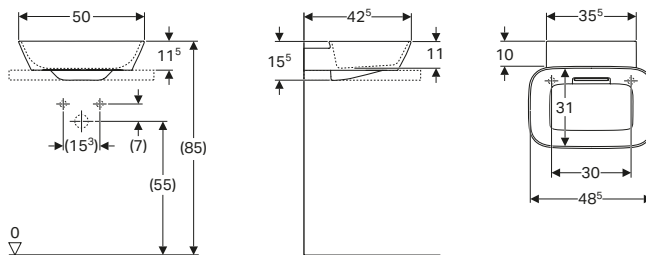

### Tulajdonságok

Vízszintes lefolyónyílás, láthatatlan túlfolyó funkció, működtetés húzóúddal, beépített szűrővel, higiénikus az optimális áramlásnak köszönhetően, a mosdó alsó és hátsó oldala csiszolt felületű

Cikkszám	Szín / felület	Csaplyuk	Túlfolyó	Sz [cm]	Ma [cm]	Mé [cm]	Listaár [Ft]
<b>Sz / Szélesség: 50 cm</b>							
505.050.00.1	Mosdó: fehér / KeraTect Takarólap: fényes fehér	Nélkül	Nélkül	50	15,5	42,5	208 985
505.051.00.1	Mosdó: fehér / KeraTect Takarólap: fényes fehér	Középen	Nélkül	50	15,5	42,5	208 985
505.052.00.1	Mosdó: fehér matt Takarólap: fényes fehér	Nélkül	Nélkül	50	15,5	42,5	234 348
505.053.00.1	Mosdó: fehér matt Takarólap: fényes fehér	Középen	Nélkül	50	15,5	42,5	234 348



↑  
Optión Plus tükör, 40 cm  
ONE szögletes pultra ültethető mosdó 50 cm, matt fehér  
ONE szögletes csaptelep  
ONE mosdópult pultra ültethető mosdóhoz 90 cm, tölgy  
ONE alsó szekrény egy fiókkal 90 cm, matt láva



## Geberit ONE alsó szekrény mosdóhoz, egy fiókkal

MIX & MATCH

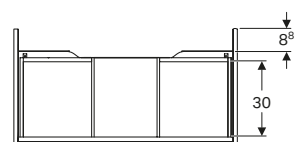
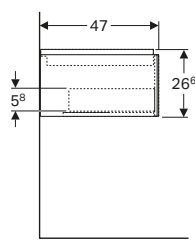
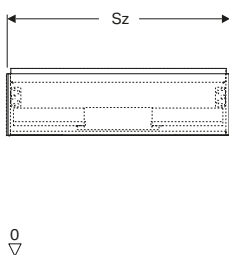

### Tulajdonságok

Falra szerelhető, egy fiókkal, push-to-open mechanizmus a nyitáshoz, fiók behúzósinnel, nedvességtűrő, előszerelten szállítva, FSC™ C134279 tanúsítvánnyal

Cikkszám	Szín / felület	Mix&Match	Sz [cm]	Ma [cm]	Mé [cm]	Listaár [Ft]
<b>Mosdó szélessége: 60 cm</b>						
505.071.00.1	Fehér, festett, magasfényű	Igen	59,2	26,6	47	223 298
505.071.00.2	Fehér, festett, matt	Igen	59,2	26,6	47	223 298
505.071.00.3	Láva, festett, matt	Igen	59,2	26,6	47	223 298
505.071.00.4	Homokszürke, festett, magasfényű	Igen	59,2	26,6	47	223 298
505.071.00.5	Tölgy, melaminos faszerkezet	Igen	59,2	26,6	47	223 298
505.071.00.6	Hikoridió, melaminos faszerkezet	Igen	59,2	26,6	47	223 298
505.071.00.7	Greige, festett, matt	Igen	59,2	26,6	47	223 298
505.071.00.8	Fekete, matt	Igen	59,2	26,6	47	223 298
<b>Mosdó szélessége: 75 cm</b>						
505.072.00.1	Fehér, festett, magasfényű	Igen	74	26,6	47	236 485
505.072.00.2	Fehér, festett, matt	Igen	74	26,6	47	236 485
505.072.00.3	Láva, festett, matt	Igen	74	26,6	47	236 485
505.072.00.4	Homokszürke, festett, magasfényű	Igen	74	26,6	47	236 485
505.072.00.5	Tölgy, melaminos faszerkezet	Igen	74	26,6	47	236 485
505.072.00.6	Hikoridió, melaminos faszerkezet	Igen	74	26,6	47	236 485
505.072.00.7	Greige, festett, matt	Igen	74	26,6	47	236 485
505.072.00.8	Fekete, matt	Igen	74	26,6	47	236 485
<b>Mosdó szélessége: 90 cm</b>						
505.073.00.1	Fehér, festett, magasfényű	Igen	88,8	26,6	47	264 903
505.073.00.2	Fehér, festett, matt	Igen	88,8	26,6	47	264 903
505.073.00.3	Láva, festett, matt	Igen	88,8	26,6	47	264 903
505.073.00.4	Homokszürke, festett, magasfényű	Igen	88,8	26,6	47	264 903
505.073.00.5	Tölgy, melaminos faszerkezet	Igen	88,8	26,6	47	264 903
505.073.00.6	Hikoridió, melaminos faszerkezet	Igen	88,8	26,6	47	264 903
505.073.00.7	Greige, festett, matt	Igen	88,8	26,6	47	264 903
505.073.00.8	Fekete, matt	Igen	88,8	26,6	47	264 903
<b>Mosdó szélessége: 105 cm</b>						
505.074.00.1	Fehér, festett, magasfényű	Nem	103,6	26,6	47	284 199
505.074.00.2	Fehér, festett, matt	Nem	103,6	26,6	47	284 199
505.074.00.3	Láva, festett, matt	Nem	103,6	26,6	47	284 199
505.074.00.4	Homokszürke, festett, magasfényű	Nem	103,6	26,6	47	284 199
505.074.00.5	Tölgy, melaminos faszerkezet	Nem	103,6	26,6	47	284 199
505.074.00.6	Hikoridió, melaminos faszerkezet	Nem	103,6	26,6	47	284 199
505.074.00.7	Greige, festett, matt	Nem	103,6	26,6	47	284 199
505.074.00.8	Fekete, matt	Nem	103,6	26,6	47	284 199
<b>Mosdó szélessége: 120 cm</b>						
505.075.00.1	Fehér, festett, magasfényű	Igen	118,4	26,6	47	305 512
505.075.00.2	Fehér, festett, matt	Igen	118,4	26,6	47	305 512
505.075.00.3	Láva, festett, matt	Igen	118,4	26,6	47	305 512
505.075.00.4	Homokszürke, festett, magasfényű	Igen	118,4	26,6	47	305 512
505.075.00.5	Tölgy, melaminos faszerkezet	Igen	118,4	26,6	47	305 512
505.075.00.6	Hikoridió, melaminos faszerkezet	Igen	118,4	26,6	47	305 512
505.075.00.7	Greige, festett, matt	Igen	118,4	26,6	47	305 512
505.075.00.8	Fekete, matt	Igen	118,4	26,6	47	305 512

## Geberit ONE alsó szekrény mosdóhoz, két fiókkal

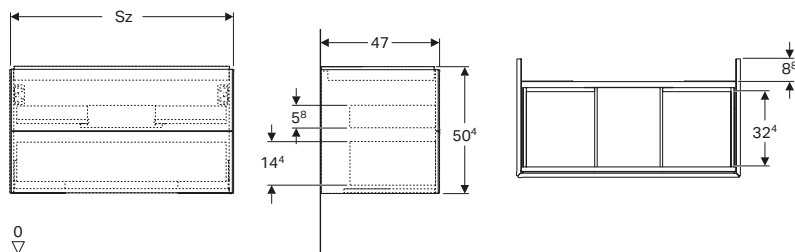

### Tulajdonságok

Falra szerelhető, teljesen kihasználható tárolóhely a felső fiókban, két fiókkal, push-to-open mechanizmus a nyitáshoz, fiók behúzósinnel, nedvességtűrő, előszerelve szállított, FSC™ C134279 tanúsítvánnyal

Cikkszám	Szín / felület	Mix&Match	Sz [cm]	Ma [cm]	Mé [cm]	Listaár [Ft]
<b>Mosdó szélessége: 60 cm</b>						
505.261.00.1	Fehér, festett, magaszfényű	Igen	59,2	50,4	47	295 820
505.261.00.2	Fehér, festett, matt	Igen	59,2	50,4	47	295 820
505.261.00.3	Láva, festett, matt	Igen	59,2	50,4	47	295 820
505.261.00.4	Homokszürke, festett, magaszfényű	Igen	59,2	50,4	47	295 820
505.261.00.5	Tölgy, melaminos faszerkezet	Igen	59,2	50,4	47	295 820
505.261.00.6	Hikoridió, melaminos faszerkezet	Igen	59,2	50,4	47	295 820
505.261.00.7	Greige, festett, matt	Igen	59,2	50,4	47	295 820
505.261.00.8	Fekete, matt	Igen	59,2	50,4	47	295 820
<b>Mosdó szélessége: 75 cm</b>						
505.262.00.1	Fehér, festett, magaszfényű	Igen	74	50,4	47	326 412
505.262.00.2	Fehér, festett, matt	Igen	74	50,4	47	326 412
505.262.00.3	Láva, festett, matt	Igen	74	50,4	47	326 412
505.262.00.4	Homokszürke, festett, magaszfényű	Igen	74	50,4	47	326 412
505.262.00.5	Tölgy, melaminos faszerkezet	Igen	74	50,4	47	326 412
505.262.00.6	Hikoridió, melaminos faszerkezet	Igen	74	50,4	47	326 412
505.262.00.7	Greige, festett, matt	Igen	74	50,4	47	326 412
505.262.00.8	Fekete, matt	Igen	74	50,4	47	326 412
<b>Mosdó szélessége: 90 cm</b>						
505.263.00.1	Fehér, festett, magaszfényű	Igen	88,9	50,4	47	367 215
505.263.00.2	Fehér, festett, matt	Igen	88,9	50,4	47	367 215
505.263.00.3	Láva, festett, matt	Igen	88,9	50,4	47	367 215
505.263.00.4	Homokszürke, festett, magaszfényű	Igen	88,9	50,4	47	367 215
505.263.00.5	Tölgy, melaminos faszerkezet	Igen	88,9	50,4	47	367 215
505.263.00.6	Hikoridió, melaminos faszerkezet	Igen	88,9	50,4	47	367 215
505.263.00.7	Greige, festett, matt	Igen	88,9	50,4	47	367 215
505.263.00.8	Fekete, matt	Igen	88,9	50,4	47	367 215
<b>Mosdó szélessége: 105 cm</b>						
505.264.00.1	Fehér, festett, magaszfényű	Nem	103,6	50,4	47	387 623
505.264.00.2	Fehér, festett, matt	Nem	103,6	50,4	47	387 623
505.264.00.3	Láva, festett, matt	Nem	103,6	50,4	47	387 623
505.264.00.4	Homokszürke, festett, magaszfényű	Nem	103,6	50,4	47	387 623
505.264.00.5	Tölgy, melaminos faszerkezet	Nem	103,6	50,4	47	387 623
505.264.00.6	Hikoridió, melaminos faszerkezet	Nem	103,6	50,4	47	387 623
505.264.00.7	Greige, festett, matt	Nem	103,6	50,4	47	387 623
505.264.00.8	Fekete, matt	Nem	103,6	50,4	47	387 623
<b>Mosdó szélessége: 120 cm</b>						
505.265.00.1	Fehér, festett, magaszfényű	Igen	118,4	50,4	47	448 822
505.265.00.2	Fehér, festett, matt	Igen	118,4	50,4	47	448 822
505.265.00.3	Láva, festett, matt	Igen	118,4	50,4	47	448 822
505.265.00.4	Homokszürke, festett, magaszfényű	Igen	118,4	50,4	47	448 822
505.265.00.5	Tölgy, melaminos faszerkezet	Igen	118,4	50,4	47	448 822
505.265.00.6	Hikoridió, melaminos faszerkezet	Igen	118,4	50,4	47	448 822
505.265.00.7	Greige, festett, matt	Igen	118,4	50,4	47	448 822
505.265.00.8	Fekete, matt	Igen	118,4	50,4	47	448 822

## Geberit ONE alsó szekrény mosdóhoz, két fiókkal

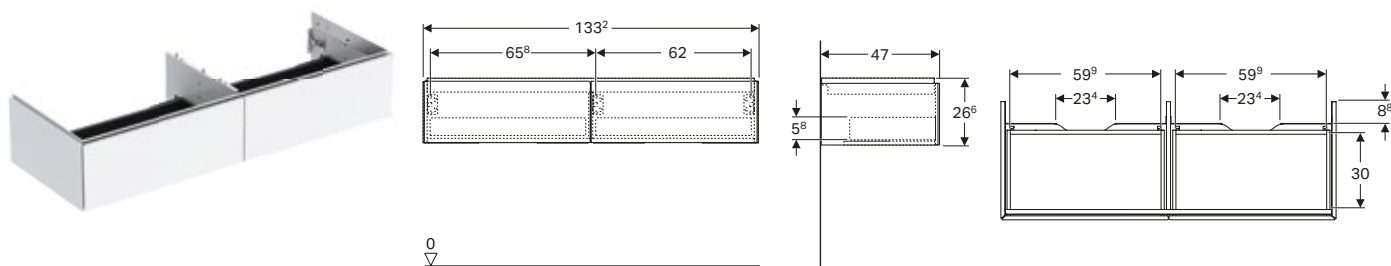

### Tulajdonságok

Falra szerelhető, teljesen kihasználható tárolóhely a felső fiókban, két fiókkal, push-to-open mechanizmus a nyitáshoz, fiók behúzásával, nedvességtűrő, előszerelve szállított, FSC™ C134279 tanúsítvánnyal

Cikkszám	Szín / felület	Sz [cm]	Ma [cm]	Mé [cm]	Listaár [Ft]
<b>Mosdó szélessége: 135 cm</b>					
505.076.00.1	Fehér, festett, magaszfényű	133,2	26,6	47	365 390
505.076.00.2	Fehér, festett, matt	133,2	26,6	47	365 390
505.076.00.3	Láva, festett, matt	133,2	26,6	47	365 390
505.076.00.4	Homokszürke, festett, magaszfényű	133,2	26,6	47	365 390
505.076.00.5	Tölgy, melaminos faszerkezet	133,2	26,6	47	365 390
505.076.00.6	Hikoridió, melaminos faszerkezet	133,2	26,6	47	365 390
505.076.00.7	Greige, festett, matt	133,2	26,6	47	365 390
505.076.00.8	Fekete, matt	133,2	26,6	47	365 390

## Geberit ONE alsó szekrény mosdóhoz, négy fiókkal

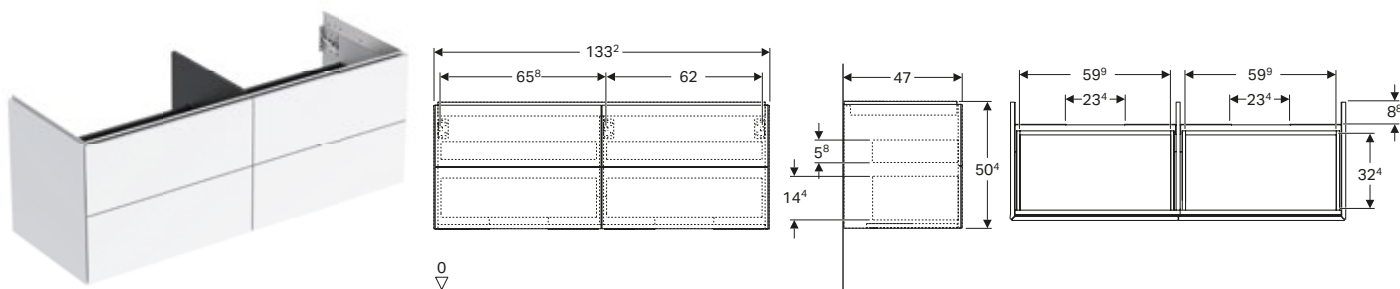

### Tulajdonságok

Falra szerelhető, teljesen kihasználható tárolóhely a felső fiókban, négy fiókkal, push-to-open mechanizmus a nyitáshoz, fiók behúzásával, nedvességtűrő, előszerelve szállított, FSC™ C134279 tanúsítvánnyal

Cikkszám	Szín / felület	Sz [cm]	Ma [cm]	Mé [cm]	Listaár [Ft]
<b>Mosdó szélessége: 135 cm</b>					
505.266.00.1	Fehér, festett, magaszfényű	133,2	50,4	47	510 032
505.266.00.2	Fehér, festett, matt	133,2	50,4	47	510 032
505.266.00.3	Láva, festett, matt	133,2	50,4	47	510 032
505.266.00.4	Homokszürke, festett, magaszfényű	133,2	50,4	47	510 032
505.266.00.5	Tölgy, melaminos faszerkezet	133,2	50,4	47	510 032
505.266.00.6	Hikoridió, melaminos faszerkezet	133,2	50,4	47	510 032
505.266.00.7	Greige, festett, matt	133,2	50,4	47	510 032
505.266.00.8	Fekete, matt	133,2	50,4	47	510 032



↑  
Option Plus tükör 40 cm  
ONE pultra ültethető mosdó 50 cm  
ONE mosdópult 90 cm, tölgy  
ONE alsó szekrény egy fiókkal 90 cm, fehér  
ONE oldalsó polcos elem

## Geberit ONE alsó szekrény mosdóhoz, két fiókkal, rövidített kivitel

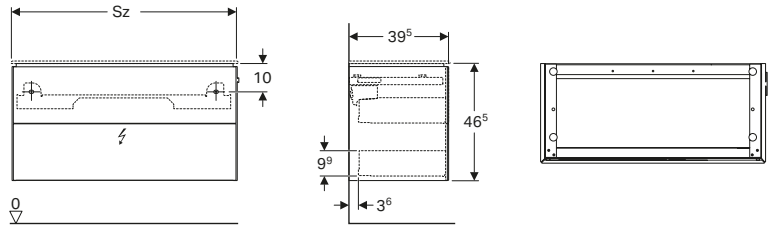

### Tulajdonságok

Falra szerelhető, fiókok hornyokkal az elválasztó falak számára, teljesen kihasználható tárolóhely a felső fiókban, két fiókkal, push-to-open mechanizmus a nyitáshoz, fiók behúzószínnel, MDF előlappal, felső fiók LED lámpával, nedvességtűrő, forgó fogantyús működtetés a mosdó lefolyónyílás lezárásához a szekrény jobb oldalán, előszerelve szállított, FSC™ C134279 tanúsítvánnyal

Cikkszám	Szín / felület	Sz [cm]	Ma [cm]	Mé [cm]	Teljesítmény-felvétel [W]	Fényáram [lm]	Listaár [Ft]
<b>Sz / Szélesség: 75 cm</b>							
500.381.01.1	Fehér, festett, magasfényű	74,5	46,5	39,5	2,5	350	717 607
<b>Sz / Szélesség: 90 cm</b>							
500.385.01.1	Fehér, festett, magasfényű	89,5	46,5	39,5	3,25	455	758 617
<b>Sz / Szélesség: 105 cm</b>							
500.386.01.1	Fehér, festett, magasfényű	104,5	46,5	39,5	4	560	809 876

## Geberit ONE oldalsó szekrény, két fiókkal

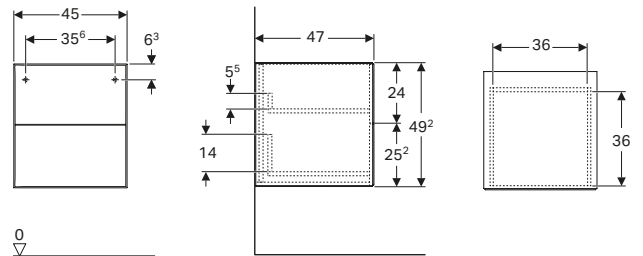

### Tulajdonságok

Falra szerelhető, két fiókkal, push-to-open mechanizmus a nyitáshoz, fiók behúzószínnel, nedvességtűrő, előszerelve szállított, FSC™ C134279 tanúsítvánnyal

Cikkszám	Szín / felület	Sz [cm]	Ma [cm]	Mé [cm]	Listaár [Ft]
<b>Sz / Szélesség: 45 cm</b>					
505.077.00.1	Fehér, festett, magasfényű	45	49,2	47	294 344
505.077.00.2	Fehér, festett, matt	45	49,2	47	294 344
505.077.00.3	Láva, festett, matt	45	49,2	47	294 344
505.077.00.4	Homokszürke, festett, magasfényű	45	49,2	47	294 344
505.077.00.5	Tölgy, melaminos faszerkezet	45	49,2	47	294 344
505.077.00.6	Hikoridió, melaminos faszerkezet	45	49,2	47	294 344
505.077.00.7	Greige, festett, matt	45	49,2	47	294 344
505.077.00.8	Fekete, matt	45	49,2	47	294 344

## Geberit ONE oldalsó szekrény, egy fiókkal

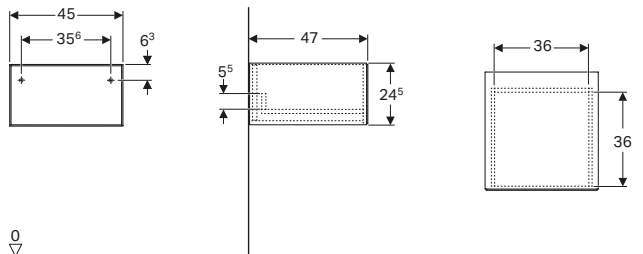

### Tulajdonságok

Falra szerelhető, egy fiókkal, push-to-open mechanizmus a nyitáshoz, fiók behúzószínnel, nedvességtűrő, előszerelve szállított, FSC™ C134279 tanúsítvánnyal

Cikkszám	Szín / felület	Sz [cm]	Ma [cm]	Mé [cm]	Listaár [Ft]
<b>Sz / Szélesség: 45 cm</b>					
505.078.00.1	Fehér, festett, magasfényű	45	24,5	47	213 152
505.078.00.2	Fehér, festett, matt	45	24,5	47	213 152
505.078.00.3	Láva, festett, matt	45	24,5	47	213 152
505.078.00.4	Homokszürke, festett, magasfényű	45	24,5	47	213 152
505.078.00.5	Tölgy, melaminos faszerkezet	45	24,5	47	213 152
505.078.00.6	Hikoridió, melaminos faszerkezet	45	24,5	47	213 152
505.078.00.7	Greige, festett, matt	45	24,5	47	213 152
505.078.00.8	Fekete, matt	45	24,5	47	213 152



↑  
ONE tükör  
ONE pultra ültethető mosdó 50 cm  
ONE mosdópult pultra ültethető mosdó 90 cm, tölgy  
ONE alsó szekrény egy fiókkal 90 cm, tölgy  
ONE oldalsó polcos elem

## Geberit ONE oldalsó polcos elem

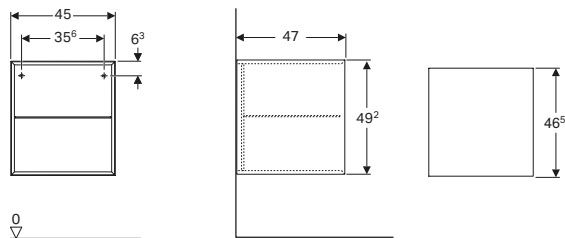

### Tulajdonságok

Falra szerelhető, üvegpolccal, nedvességtűrő, előszerelten szállítva, FSC™ C134279 tanúsítvánnyal

Cikkszám	Szín / felület	Sz [cm]	Ma [cm]	Mé [cm]	Listaár [Ft]
<b>Sz / Szélesség: 45 cm</b>					
505.079.00.1	Fehér, festett, magaszfényű	45	49,2	47	213 152
505.079.00.2	Fehér, festett, matt	45	49,2	47	213 152
505.079.00.3	Láva, festett, matt	45	49,2	47	213 152
505.079.00.4	Homokszürke, festett, magaszfényű	45	49,2	47	213 152
505.079.00.5	Tölgy, melaminos faszerkezet	45	49,2	47	213 152
505.079.00.6	Hikoridió, melaminos faszerkezet	45	49,2	47	213 152
505.079.00.7	Greige, festett, matt	45	49,2	47	213 152
505.079.00.8	Fekete, matt	45	49,2	47	213 152

## Geberit ONE kőanyag burkolat oldalsó szekrényhez és polcos elemhez, karcálló, nedvességtűrő

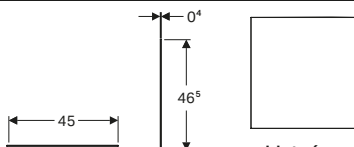
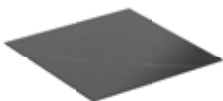

Cikkszám	Szín / felület	Sz [cm]	Ma [cm]	Mé [cm]	Listaár [Ft]
<b>Sz / Szélesség: 45 cm</b>					
505.080.00.1	Fekete márványhatású	45	0,4	46,5	71 047

## Geberit ONE üveg burkolat oldalsó szekrényhez és oldalelemhez, karcálló, nedvességtűrő

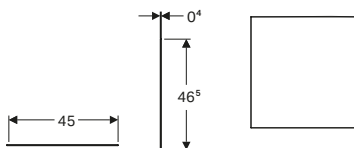

Cikkszám	Szín / felület	Sz [cm]	Ma [cm]	Mé [cm]	Listaár [Ft]
<b>Sz / Szélesség: 45 cm</b>					
505.082.00.1	Fehér üveg	45	0,6	46,5	20 305
505.082.00.2	Láva üveg	45	0,6	46,5	20 305

## Geberit ONE magas szekrény, egy ajtóval

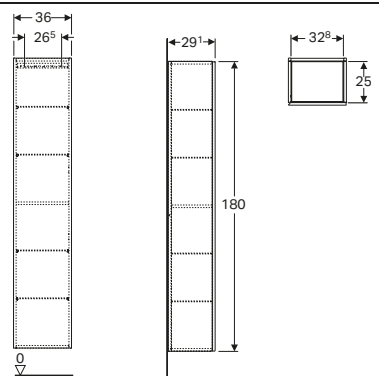

### Tulajdonságok

Falra szerelhető, egy ajtóval, ajtó csillapítómechanizmussal, push-to-open mechanizmus a nyitáshoz, négy áthelyezhető üvegpolc, egy rögzített polccal, állítható sarokpántok, nedvességtűrő, előszerelve szállított, FSC™ C134279 tanúsítvánnyal

Cikkszám	Szín / felület	Sz [cm]	Ma [cm]	Mé [cm]	Listaár [Ft]
<b>Sz / Szélesség: 36 cm</b>					
502.316.01.1	Test és előlap: Fehér, festett, magaszfényű	36	180	29,1	298 886
502.316.01.2	Test: Fehér, festett, magaszfényű / Előlap: fehér üveg	36	180	29,1	364 320
502.316.01.3	Test és előlap: Fehér, festett, matt	36	180	29,1	298 886
502.316.JH.1	Test és előlap: Tölgy, melaminos faszerkezet	36	180	29,1	298 886
502.316.JK.1	Test és előlap: Láva, festett, matt	36	180	29,1	298 886
502.316.JK.2	Test: Láva, festett, matt / Előlap: láva üveg	36	180	29,1	364 320
502.316.JL.1	Test és előlap: Homokszürke, festett, magaszfényű	36	180	29,1	298 886
502.316.JR.1	Test és előlap: Hikoridió, melaminos faszerkezet	36	180	29,1	298 886
505.083.00.7	Test és előlap: Greige, festett, matt	36	180	29,1	298 886
505.083.00.8	Test és előlap: Fekete, matt	36	180	29,1	298 886

## Geberit ONE kőanyag mosdópult középső kivágással, pultra ültethető tálformájú mosdóhoz

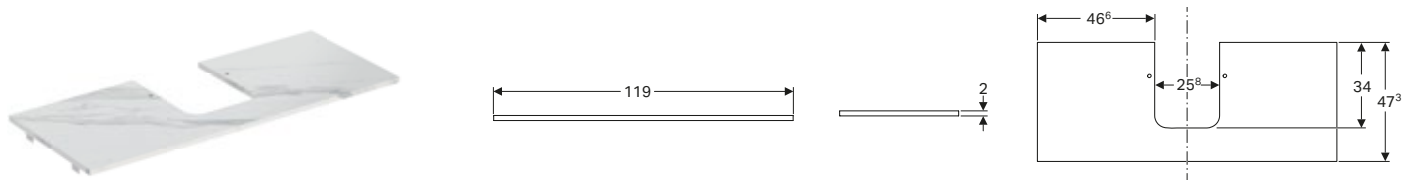

Alkalmazása csak bútorral összeépítve lehetséges. karcálló, nedvességtűrő

Cikkszám	Szín / felület	Sz [cm]	Ma [cm]	Mé [cm]	Listaár [Ft]
<b>Sz / Szélesség: 120 cm</b>					
505.105.00.1	Márványhatású, fehér / matt	119	2	47,3	712 003
505.105.00.2	Márványhatású, fekete / matt	119	2	47,3	712 003

## Geberit ONE kőanyag mosdópult bal oldali kivágással, pultra ültethető tálformájú mosdóhoz

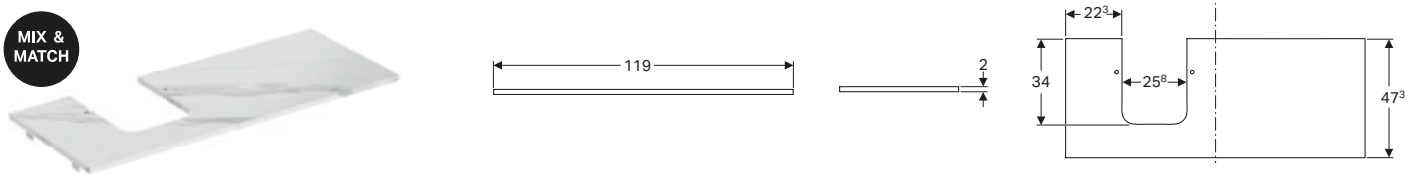

Alkalmazása csak bútorral összeépítve lehetséges. karcálló, nedvességtűrő

Cikkszám	Szín / felület	Mix&Match	Sz [cm]	Ma [cm]	Mé [cm]	Listaár [Ft]
<b>Sz / Szélesség: 120 cm</b>						
505.125.00.1	Márványhatású, fehér / matt	Igen	119	2	47,3	712 003
505.125.00.2	Márványhatású, fekete / matt	Igen	119	2	47,3	712 003

## Geberit ONE kőanyag mosdópult középső kivágással, pultra ültethető szögletes mosdóhoz

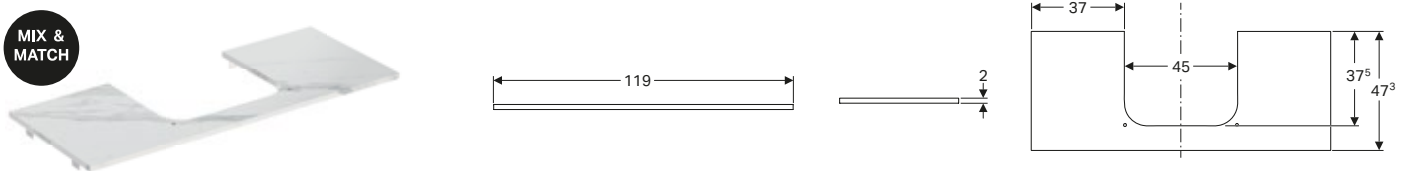

Alkalmazása csak bútorral összeépítve lehetséges. karcálló, nedvességtűrő

Cikkszám	Szín / felület	Mix&Match	Sz [cm]	Ma [cm]	Mé [cm]	Listaár [Ft]
<b>Sz / Szélesség: 120 cm</b>						
505.115.00.1	Márványhatású, fehér / matt	Igen	119	2	47,3	712 003
505.115.00.2	Márványhatású, fekete / matt	Igen	119	2	47,3	712 003

## Geberit ONE kőanyag mosdópult bal oldali kivágással, pultra ültethető szögletes mosdóhoz

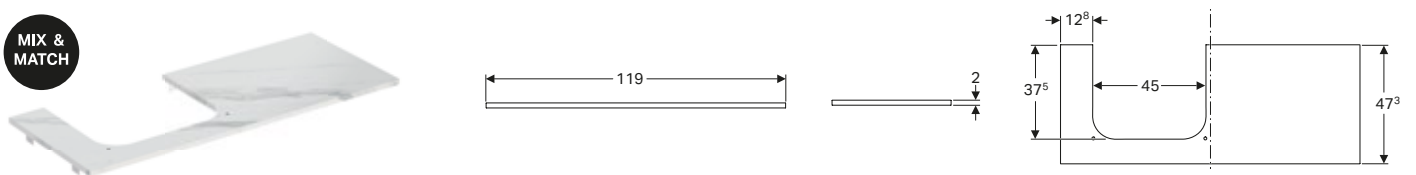

Alkalmazása csak bútorral összeépítve lehetséges. karcálló, nedvességtűrő

Cikkszám	Szín / felület	Mix&Match	Sz [cm]	Ma [cm]	Mé [cm]	Listaár [Ft]
<b>Sz / Szélesség: 120 cm</b>						
505.135.00.1	Márványhatású, fehér / matt	Igen	119	2	47,3	712 003
505.135.00.2	Márványhatású, fekete / matt	Igen	119	2	47,3	712 003

## Geberit ONE kőanyag mosdópult jobb oldali kivágással, pultra ültethető tálformájú mosdóhoz

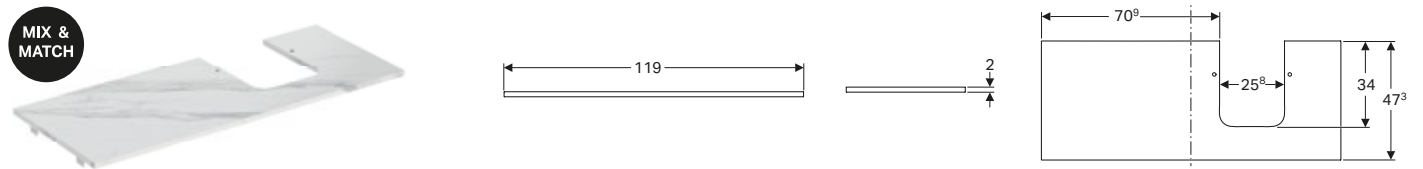

Alkalmazása csak bútorral összeépítve lehetséges. karcálló, nedvességtűrő

Cikkszám	Szín / felület	Mix&Match	Sz [cm]	Ma [cm]	Mé [cm]	Listaár [Ft]
<b>Sz / Szélesség: 120 cm</b>						
505.145.00.1	Márványhatású, fehér / matt	Igen	119	2	47,3	712 003
505.145.00.2	Márványhatású, fekete / matt	Igen	119	2	47,3	712 003

## Geberit ONE kőanyag mosdópult jobb oldali kivágással, pultra ültethető szögletes mosdóhoz

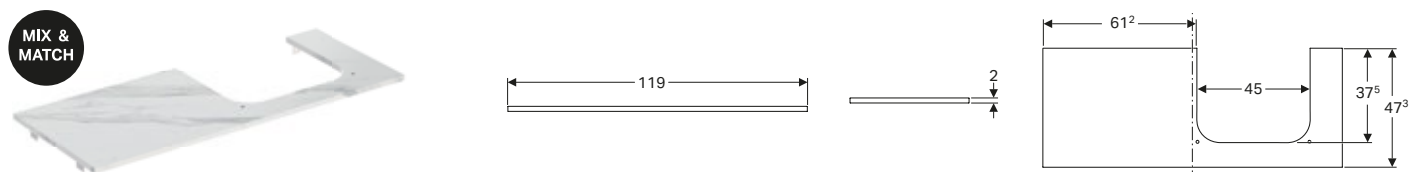

Alkalmazása csak bútorral összeépítve lehetséges. karcálló, nedvességtűrő

Cikkszám	Szín / felület	Mix&Match	Sz [cm]	Ma [cm]	Mé [cm]	Listaár [Ft]
<b>Sz / Szélesség: 120 cm</b>						
505.155.00.1	Márványhatású, fehér / matt	Igen	119	2	47,3	712 003
505.155.00.2	Márványhatású, fekete / matt	Igen	119	2	47,3	712 003

## Geberit ONE kőanyag mosdópult kivágással, két pultra ültethető szögletes mosdóhoz

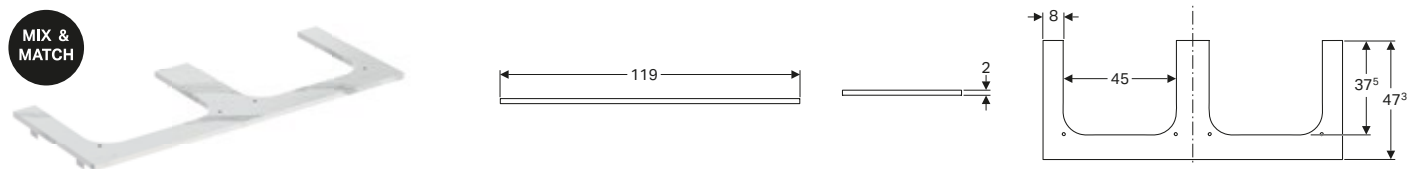

Alkalmazása csak bútorral összeépítve lehetséges. karcálló, nedvességtűrő

Cikkszám	Szín / felület	Mix&Match	Sz [cm]	Ma [cm]	Mé [cm]	Listaár [Ft]
<b>Sz / Szélesség: 120 cm</b>						
505.165.00.1	Márványhatású, fehér / matt	Igen	119	2	47,3	712 003
505.165.00.2	Márványhatású, fekete / matt	Igen	119	2	47,3	712 003

## Geberit ONE kőanyag mosdópult kivágással, két pultra ültethető tálformájú mosdóhoz

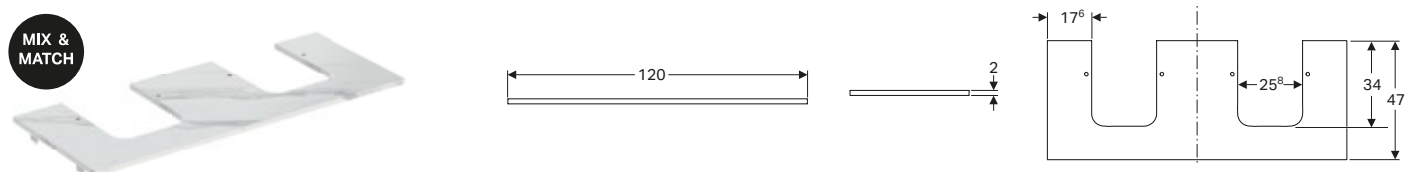

Alkalmazása csak bútorral összeépítve lehetséges. karcálló, nedvességtűrő

Cikkszám	Szín / felület	Mix&Match	Sz [cm]	Ma [cm]	Mé [cm]	Listaár [Ft]
<b>Sz / Szélesség: 120 cm</b>						
505.175.00.1	Márványhatású, fehér / matt	Igen	119	2	47,3	712 003
505.175.00.2	Márványhatású, fekete / matt	Igen	119	2	47,3	712 003

Option Plus tükör 40 cm, fekete  
ONE pultra ültethető mosdó 50 cm  
ONE mosdópult pultra ültethető mosdóhoz 90 cm, tölgy  
↓



## Geberit ONE mosdópult közepső kivágással, pultra ültethető tálformájú mosdóhoz

MIX & MATCH

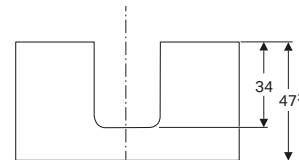
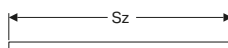

Alkalmazása csak bútorral összeépítve lehetséges. karcálló, nedvességtűrő

Cikkszám	Szín / felület	Mix&Match	Sz [cm]	Ma [cm]	Mé [cm]	Listaár [Ft]
<b>Sz / Szélesség: 60 cm</b>						
505.271.00.1	Fehér, festett, magaszfényű	Igen	59,8	3,2	47,3	87 093
505.271.00.2	Fehér, festett, matt	Igen	59,8	3,2	47,3	87 093
505.271.00.3	Láva, festett, matt	Igen	59,8	3,2	47,3	87 093
505.271.00.4	Homokszürke, festett, magaszfényű	Igen	59,8	3,2	47,3	87 093
505.271.00.5	Tölgy, melaminos faszerkezet	Igen	59,8	3,2	47,3	87 093
505.271.00.6	Hikorió, melaminos faszerkezet	Igen	59,8	3,2	47,3	87 093
505.271.00.7	Greige, festett, matt	Igen	59,8	3,2	47,3	87 093
<b>Sz / Szélesség: 75 cm</b>						
505.272.00.1	Fehér, festett, magaszfényű	Igen	74,6	3,2	47,3	97 924
505.272.00.2	Fehér, festett, matt	Igen	74,6	3,2	47,3	97 924
505.272.00.3	Láva, festett, matt	Igen	74,6	3,2	47,3	97 924
505.272.00.4	Homokszürke, festett, magaszfényű	Igen	74,6	3,2	47,3	97 924
505.272.00.5	Tölgy, melaminos faszerkezet	Igen	74,6	3,2	47,3	97 924
505.272.00.6	Hikorió, melaminos faszerkezet	Igen	74,6	3,2	47,3	97 924
505.272.00.7	Greige, festett, matt	Igen	74,6	3,2	47,3	97 924
<b>Sz / Szélesség: 90 cm</b>						
505.273.00.1	Fehér, festett, magaszfényű	Igen	89,4	3,2	47,3	110 167
505.273.00.2	Fehér, festett, matt	Igen	89,4	3,2	47,3	110 167
505.273.00.3	Láva, festett, matt	Igen	89,4	3,2	47,3	110 167
505.273.00.4	Homokszürke, festett, magaszfényű	Igen	89,4	3,2	47,3	110 167
505.273.00.5	Tölgy, melaminos faszerkezet	Igen	89,4	3,2	47,3	110 167
505.273.00.6	Hikorió, melaminos faszerkezet	Igen	89,4	3,2	47,3	110 167
505.273.00.7	Greige, festett, matt	Igen	89,4	3,2	47,3	110 167
<b>Sz / Szélesség: 105 cm</b>						
505.274.00.1	Fehér, festett, magaszfényű	Nem	104,2	3,2	47,3	116 288
505.274.00.2	Fehér, festett, matt	Nem	104,2	3,2	47,3	116 288
505.274.00.3	Láva, festett, matt	Nem	104,2	3,2	47,3	116 288
505.274.00.4	Homokszürke, festett, magaszfényű	Nem	104,2	3,2	47,3	116 288
505.274.00.5	Tölgy, melaminos faszerkezet	Nem	104,2	3,2	47,3	116 288
505.274.00.6	Hikorió, melaminos faszerkezet	Nem	104,2	3,2	47,3	116 288
505.274.00.7	Greige, festett, matt	Nem	104,2	3,2	47,3	116 288
<b>Sz / Szélesség: 120 cm</b>						
505.275.00.1	Fehér, festett, magaszfényű	Igen	119	3,2	47,3	134 651
505.275.00.2	Fehér, festett, matt	Igen	119	3,2	47,3	134 651
505.275.00.3	Láva, festett, matt	Igen	119	3,2	47,3	134 651
505.275.00.4	Homokszürke, festett, magaszfényű	Igen	119	3,2	47,3	134 651
505.275.00.5	Tölgy, melaminos faszerkezet	Igen	119	3,2	47,3	134 651
505.275.00.6	Hikorió, melaminos faszerkezet	Igen	119	3,2	47,3	134 651
505.275.00.7	Greige, festett, matt	Igen	119	3,2	47,3	134 651

## Geberit ONE mosdópult közepső kivágással, pultra ültethető szögletes mosdóhoz

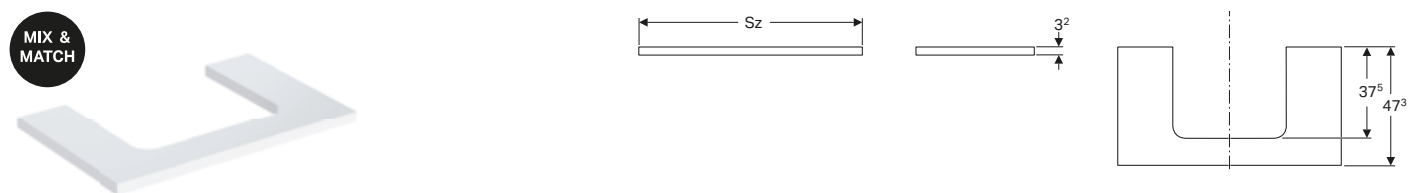

Alkalmazása csak bútorral összeépítve lehetséges. karcálló, nedvességtűrő

Cikkszám	Szín / felület	Mix&Match	Sz [cm]	Ma [cm]	Mé [cm]	Listaár [Ft]
<b>Sz / Szélesség: 75 cm</b>						
505.282.00.1	Fehér, festett, magaszfényű	Igen	74,6	3,2	47,3	97 924
505.282.00.2	Fehér, festett, matt	Igen	74,6	3,2	47,3	97 924
505.282.00.3	Láva, festett, matt	Igen	74,6	3,2	47,3	97 924
505.282.00.4	Homokszürke, festett, magaszfényű	Igen	74,6	3,2	47,3	97 924
505.282.00.5	Tölgy, melaminos faszerkezet	Igen	74,6	3,2	47,3	97 924
505.282.00.6	Hikoridió, melaminos faszerkezet	Igen	74,6	3,2	47,3	97 924
505.282.00.7	Greige, festett, matt	Igen	74,6	3,2	47,3	97 924
<b>Sz / Szélesség: 90 cm</b>						
505.283.00.1	Fehér, festett, magaszfényű	Igen	89,4	3,2	47,3	110 167
505.283.00.2	Fehér, festett, matt	Igen	89,4	3,2	47,3	110 167
505.283.00.3	Láva, festett, matt	Igen	89,4	3,2	47,3	110 167
505.283.00.4	Homokszürke, festett, magaszfényű	Igen	89,4	3,2	47,3	110 167
505.283.00.5	Tölgy, melaminos faszerkezet	Igen	89,4	3,2	47,3	110 167
505.283.00.6	Hikoridió, melaminos faszerkezet	Igen	89,4	3,2	47,3	110 167
505.283.00.7	Greige, festett, matt	Igen	89,4	3,2	47,3	110 167
<b>Sz / Szélesség: 105 cm</b>						
505.284.00.1	Fehér, festett, magaszfényű	Nem	104,2	3,2	47,3	116 288
505.284.00.2	Fehér, festett, matt	Nem	104,2	3,2	47,3	116 288
505.284.00.3	Láva, festett, matt	Nem	104,2	3,2	47,3	116 288
505.284.00.4	Homokszürke, festett, magaszfényű	Nem	104,2	3,2	47,3	116 288
505.284.00.5	Tölgy, melaminos faszerkezet	Nem	104,2	3,2	47,3	116 288
505.284.00.6	Hikoridió, melaminos faszerkezet	Nem	104,2	3,2	47,3	116 288
505.284.00.7	Greige, festett, matt	Nem	104,2	3,2	47,3	116 288
<b>Sz / Szélesség: 120 cm</b>						
505.285.00.1	Fehér, festett, magaszfényű	Igen	119	3,2	47,3	134 651
505.285.00.2	Fehér, festett, matt	Igen	119	3,2	47,3	134 651
505.285.00.3	Láva, festett, matt	Igen	119	3,2	47,3	134 651
505.285.00.4	Homokszürke, festett, magaszfényű	Igen	119	3,2	47,3	134 651
505.285.00.5	Tölgy, melaminos faszerkezet	Igen	119	3,2	47,3	134 651
505.285.00.6	Hikoridió, melaminos faszerkezet	Igen	119	3,2	47,3	134 651
505.285.00.7	Greige, festett, matt	Igen	119	3,2	47,3	134 651

## Geberit ONE mosdópult bal oldali kivágással, pultra ültethető tálformájú mosdóhoz

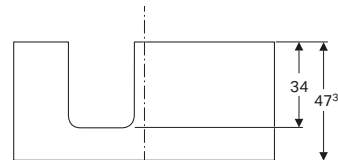
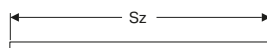

**Alkalmazása csak bútorral összeépítve lehetséges.** karcálló, nedvességtűrő

Cikkszám	Szín / felület	Mix&Match	Sz [cm]	Ma [cm]	Mé [cm]	Listaár [Ft]
<b>Sz / Szélesség: 90 cm</b>						
505.293.00.1	Fehér, festett, magaszfényű	Igen	89,4	3,2	47,3	110 167
505.293.00.2	Fehér, festett, matt	Igen	89,4	3,2	47,3	110 167
505.293.00.3	Láva, festett, matt	Igen	89,4	3,2	47,3	110 167
505.293.00.4	Homokszürke, festett, magaszfényű	Igen	89,4	3,2	47,3	110 167
505.293.00.5	Tölgy, melaminos faszerkezet	Igen	89,4	3,2	47,3	110 167
505.293.00.6	Hikoridió, melaminos faszerkezet	Igen	89,4	3,2	47,3	110 167
505.293.00.7	Greige, festett, matt	Igen	89,4	3,2	47,3	110 167
<b>Sz / Szélesség: 105 cm</b>						
505.294.00.1	Fehér, festett, magaszfényű	Nem	104,2	3,2	47,3	116 288
505.294.00.2	Fehér, festett, matt	Nem	104,2	3,2	47,3	116 288
505.294.00.3	Láva, festett, matt	Nem	104,2	3,2	47,3	116 288
505.294.00.4	Homokszürke, festett, magaszfényű	Nem	104,2	3,2	47,3	116 288
505.294.00.5	Tölgy, melaminos faszerkezet	Nem	104,2	3,2	47,3	116 288
505.294.00.6	Hikoridió, melaminos faszerkezet	Nem	104,2	3,2	47,3	116 288
505.294.00.7	Greige, festett, matt	Nem	104,2	3,2	47,3	116 288
<b>Sz / Szélesség: 120 cm</b>						
505.295.00.1	Fehér, festett, magaszfényű	Igen	119	3,2	47,3	134 651
505.295.00.2	Fehér, festett, matt	Igen	119	3,2	47,3	134 651
505.295.00.3	Láva, festett, matt	Igen	119	3,2	47,3	134 651
505.295.00.4	Homokszürke, festett, magaszfényű	Igen	119	3,2	47,3	134 651
505.295.00.5	Tölgy, melaminos faszerkezet	Igen	119	3,2	47,3	134 651
505.295.00.6	Hikoridió, melaminos faszerkezet	Igen	119	3,2	47,3	134 651
505.295.00.7	Greige, festett, matt	Igen	119	3,2	47,3	134 651

## Geberit ONE mosdópult bal oldali kivágással, pultra ültethető szögletes mosdóhoz

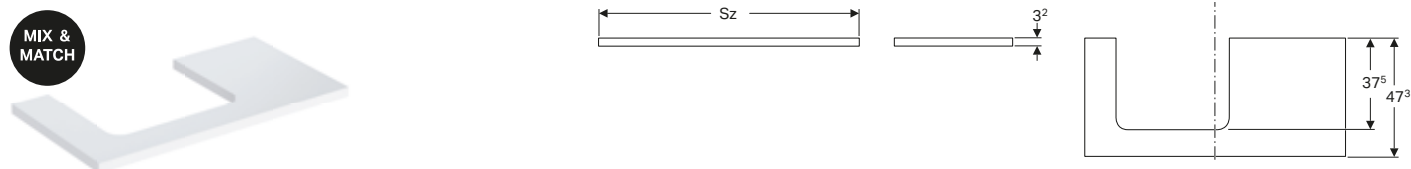

**Alkalmazása csak bútorral összeépítve lehetséges. karcálló, nedvességtűrő**

Cikkszám	Szín / felület	Mix&Match	Sz [cm]	Ma [cm]	Mé [cm]	Listaár [Ft]
<b>Sz / Szélesség: 90 cm</b>						
505.303.00.1	Fehér, festett, magaszfényű	Igen	89,4	3,2	47,3	110 167
505.303.00.2	Fehér, festett, matt	Igen	89,4	3,2	47,3	110 167
505.303.00.3	Láva, festett, matt	Igen	89,4	3,2	47,3	110 167
505.303.00.4	Homokszürke, festett, magaszfényű	Igen	89,4	3,2	47,3	110 167
505.303.00.5	Tölgy, melaminos faszerkezet	Igen	89,4	3,2	47,3	110 167
505.303.00.6	Hikoridió, melaminos faszerkezet	Igen	89,4	3,2	47,3	110 167
505.303.00.7	Greige, festett, matt	Igen	89,4	3,2	47,3	110 167
<b>Sz / Szélesség: 105 cm</b>						
505.304.00.1	Fehér, festett, magaszfényű	Nem	104,2	3,2	47,3	116 288
505.304.00.2	Fehér, festett, matt	Nem	104,2	3,2	47,3	116 288
505.304.00.3	Láva, festett, matt	Nem	104,2	3,2	47,3	116 288
505.304.00.4	Homokszürke, festett, magaszfényű	Nem	104,2	3,2	47,3	116 288
505.304.00.5	Tölgy, melaminos faszerkezet	Nem	104,2	3,2	47,3	116 288
505.304.00.6	Hikoridió, melaminos faszerkezet	Nem	104,2	3,2	47,3	116 288
505.304.00.7	Greige, festett, matt	Nem	104,2	3,2	47,3	116 288
<b>Sz / Szélesség: 120 cm</b>						
505.305.00.1	Fehér, festett, magaszfényű	Igen	119	3,2	47,3	134 651
505.305.00.2	Fehér, festett, matt	Igen	119	3,2	47,3	134 651
505.305.00.3	Láva, festett, matt	Igen	119	3,2	47,3	134 651
505.305.00.4	Homokszürke, festett, magaszfényű	Igen	119	3,2	47,3	134 651
505.305.00.5	Tölgy, melaminos faszerkezet	Igen	119	3,2	47,3	134 651
505.305.00.6	Hikoridió, melaminos faszerkezet	Igen	119	3,2	47,3	134 651
505.305.00.7	Greige, festett, matt	Igen	119	3,2	47,3	134 651

## Geberit ONE mosdópult jobb oldali kivágással, pultra ültethető tálformájú mosdóhoz

MIX & MATCH

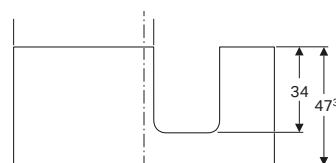
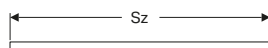

**Alkalmazása csak bútorral összeépítve lehetséges. karcálló, nedvességtűrő**

Cikkszám	Szín / felület	Mix&Match	Sz [cm]	Ma [cm]	Mé [cm]	Listaár [Ft]
<b>Sz / Szélesség: 90 cm</b>						
505.313.00.1	Fehér, festett, magaszfényű	Igen	89,4	3,2	47,3	110 167
505.313.00.2	Fehér, festett, matt	Igen	89,4	3,2	47,3	110 167
505.313.00.3	Láva, festett, matt	Igen	89,4	3,2	47,3	110 167
505.313.00.4	Homokszürke, festett, magaszfényű	Igen	89,4	3,2	47,3	110 167
505.313.00.5	Tölgy, melaminos faszerkezet	Igen	89,4	3,2	47,3	110 167
505.313.00.6	Hikoridió, melaminos faszerkezet	Igen	89,4	3,2	47,3	110 167
505.313.00.7	Greige, festett, matt	Igen	89,4	3,2	47,3	110 167
<b>Sz / Szélesség: 105 cm</b>						
505.314.00.1	Fehér, festett, magaszfényű	Nem	104,2	3,2	47,3	116 288
505.314.00.2	Fehér, festett, matt	Nem	104,2	3,2	47,3	116 288
505.314.00.3	Láva, festett, matt	Nem	104,2	3,2	47,3	116 288
505.314.00.4	Homokszürke, festett, magaszfényű	Nem	104,2	3,2	47,3	116 288
505.314.00.5	Tölgy, melaminos faszerkezet	Nem	104,2	3,2	47,3	116 288
505.314.00.6	Hikoridió, melaminos faszerkezet	Nem	104,2	3,2	47,3	116 288
505.314.00.7	Greige, festett, matt	Nem	104,2	3,2	47,3	116 288
<b>Sz / Szélesség: 120 cm</b>						
505.315.00.1	Fehér, festett, magaszfényű	Igen	119	3,2	47,3	134 651
505.315.00.2	Fehér, festett, matt	Igen	119	3,2	47,3	134 651
505.315.00.3	Láva, festett, matt	Igen	119	3,2	47,3	134 651
505.315.00.4	Homokszürke, festett, magaszfényű	Igen	119	3,2	47,3	134 651
505.315.00.5	Tölgy, melaminos faszerkezet	Igen	119	3,2	47,3	134 651
505.315.00.6	Hikoridió, melaminos faszerkezet	Igen	119	3,2	47,3	134 651
505.315.00.7	Greige, festett, matt	Igen	119	3,2	47,3	134 651

## Geberit ONE mosdópult jobb oldali kivágással, pultra ültethető szögletes mosdóhoz

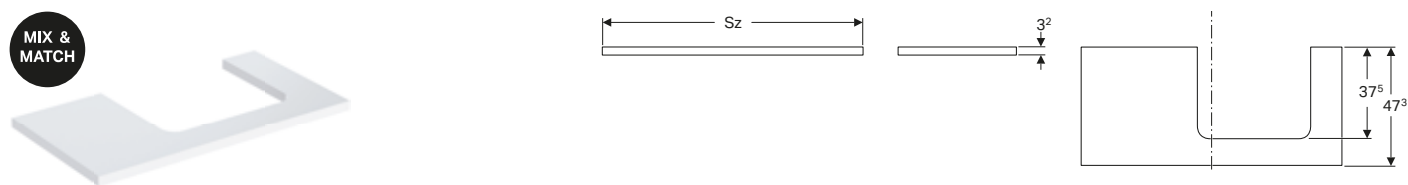

**Alkalmazása csak bútorral összeépítve lehetséges. karcálló, nedvességtűrő**

Cikkszám	Szín / felület	Mix&Match	Sz [cm]	Ma [cm]	Mé [cm]	Listaár [Ft]
<b>Sz / Szélesség: 90 cm</b>						
505.323.00.1	Fehér, festett, magasfényű	Igen	89,4	3,2	47,3	110 167
505.323.00.2	Fehér, festett, matt	Igen	89,4	3,2	47,3	110 167
505.323.00.3	Láva, festett, matt	Igen	89,4	3,2	47,3	110 167
505.323.00.4	Homokszürke, festett, magasfényű	Igen	89,4	3,2	47,3	110 167
505.323.00.5	Tölgy, melaminos faszerkezet	Igen	89,4	3,2	47,3	110 167
505.323.00.6	Hikoridió, melaminos faszerkezet	Igen	89,4	3,2	47,3	110 167
505.323.00.7	Greige, festett, matt	Igen	89,4	3,2	47,3	110 167
<b>Sz / Szélesség: 105 cm</b>						
505.324.00.1	Fehér, festett, magasfényű	Nem	104,2	3,2	47,3	116 288
505.324.00.2	Fehér, festett, matt	Nem	104,2	3,2	47,3	116 288
505.324.00.3	Láva, festett, matt	Nem	104,2	3,2	47,3	116 288
505.324.00.4	Homokszürke, festett, magasfényű	Nem	104,2	3,2	47,3	116 288
505.324.00.5	Tölgy, melaminos faszerkezet	Nem	104,2	3,2	47,3	116 288
505.324.00.6	Hikoridió, melaminos faszerkezet	Nem	104,2	3,2	47,3	116 288
505.324.00.7	Greige, festett, matt	Nem	104,2	3,2	47,3	116 288
<b>Sz / Szélesség: 120 cm</b>						
505.325.00.1	Fehér, festett, magasfényű	Igen	119	3,2	47,3	134 651
505.325.00.2	Fehér, festett, matt	Igen	119	3,2	47,3	134 651
505.325.00.3	Láva, festett, matt	Igen	119	3,2	47,3	134 651
505.325.00.4	Homokszürke, festett, magasfényű	Igen	119	3,2	47,3	134 651
505.325.00.5	Tölgy, melaminos faszerkezet	Igen	119	3,2	47,3	134 651
505.325.00.6	Hikoridió, melaminos faszerkezet	Igen	119	3,2	47,3	134 651
505.325.00.7	Greige, festett, matt	Igen	119	3,2	47,3	134 651

## Geberit ONE mosdópult kivágással, két pultra ültethető tálformájú mosdóhoz

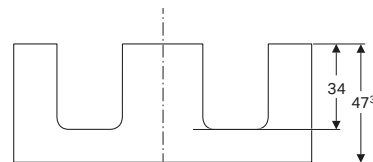
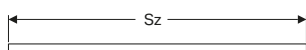

**Alkalmazása csak bútorral összeépítve lehetséges.** karcálló, nedvességtűrő

Cikkszám	Szín / felület	Mix&Match	Sz [cm]	Ma [cm]	Mé [cm]	Listaár [Ft]
<b>Sz / Szélesség: 120 cm</b>						
505.335.00.1	Fehér, festett, magaszfényű	Igen	119	3,2	47,3	134 651
505.335.00.2	Fehér, festett, matt	Igen	119	3,2	47,3	134 651
505.335.00.3	Láva, festett, matt	Igen	119	3,2	47,3	134 651
505.335.00.4	Homokszürke, festett, magaszfényű	Igen	119	3,2	47,3	134 651
505.335.00.5	Tölgy, melaminos faszerkezet	Igen	119	3,2	47,3	134 651
505.335.00.6	Hikoridió, melaminos faszerkezet	Igen	119	3,2	47,3	134 651
505.335.00.7	Greige, festett, matt	Igen	119	3,2	47,3	134 651
<b>Sz / Szélesség: 135 cm</b>						
505.276.00.1	Fehér, festett, magaszfényű	Nem	133,8	3,2	47,3	153 002
505.276.00.2	Fehér, festett, matt	Nem	133,8	3,2	47,3	153 002
505.276.00.3	Láva, festett, matt	Nem	133,8	3,2	47,3	153 002
505.276.00.4	Homokszürke, festett, magaszfényű	Nem	133,8	3,2	47,3	153 002
505.276.00.5	Tölgy, melaminos faszerkezet	Nem	133,8	3,2	47,3	153 002
505.276.00.6	Hikoridió, melaminos faszerkezet	Nem	133,8	3,2	47,3	153 002
505.276.00.7	Greige, festett, matt	Nem	133,8	3,2	47,3	153 002

## Geberit ONE mosdópult kivágással, két pultra ültethető szögletes mosdóhoz

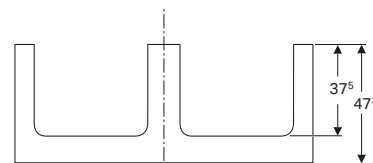
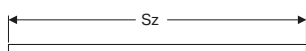

**Alkalmazása csak bútorral összeépítve lehetséges.** karcálló, nedvességtűrő

Cikkszám	Szín / felület	Mix&Match	Sz [cm]	Ma [cm]	Mé [cm]	Listaár [Ft]
<b>Sz / Szélesség: 120 cm</b>						
505.345.00.1	Fehér, festett, magaszfényű	Igen	119	3,2	47,3	134 651
505.345.00.2	Fehér, festett, matt	Igen	119	3,2	47,3	134 651
505.345.00.3	Láva, festett, matt	Igen	119	3,2	47,3	134 651
505.345.00.4	Homokszürke, festett, magaszfényű	Igen	119	3,2	47,3	134 651
505.345.00.5	Tölgy, melaminos faszerkezet	Igen	119	3,2	47,3	134 651
505.345.00.6	Hikoridió, melaminos faszerkezet	Igen	119	3,2	47,3	134 651
505.345.00.7	Greige, festett, matt	Igen	119	3,2	47,3	134 651
<b>Sz / Szélesség: 135 cm</b>						
505.286.00.1	Fehér, festett, magaszfényű	Nem	133,8	3,2	47,3	153 002
505.286.00.2	Fehér, festett, matt	Nem	133,8	3,2	47,3	153 002
505.286.00.3	Láva, festett, matt	Nem	133,8	3,2	47,3	153 002
505.286.00.4	Homokszürke, festett, magaszfényű	Nem	133,8	3,2	47,3	153 002
505.286.00.5	Tölgy, melaminos faszerkezet	Nem	133,8	3,2	47,3	153 002
505.286.00.6	Hikoridió, melaminos faszerkezet	Nem	133,8	3,2	47,3	153 002
505.286.00.7	Greige, festett, matt	Nem	133,8	3,2	47,3	153 002

## Geberit ONE tükrös szekrény két ajtóval, 90 cm

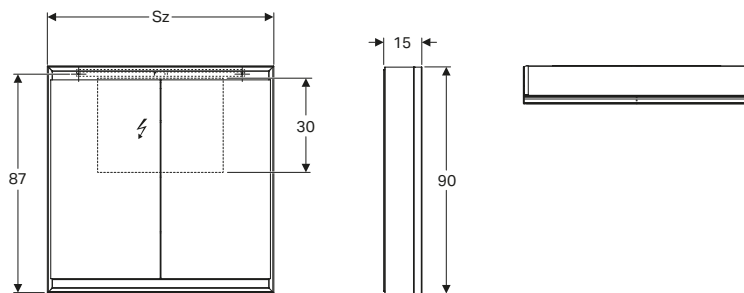

### Tulajdonságok

ComfortLight-tal, LED-világítás, közvetett megvilágítás, belső világítás, a hangulatfény a jelzővilágítástól a nappali fényig fokozat nélkül állítható, a funkciók az érintésérzékelővel működtethetők, DALI-kompatibilis vezérlés, Geberit Home App-pal kompatibilis, két ajtóval, ajtók mindkét oldalon tükrös ajtó, két hálózati csatlakozó aljzattal, belül a bal felső és jobb felső részre szerelt csatlakozóaljzatok, fokozatmentesen állítható üvegpalcok

Cikkszám	Szín / felület	Sz [cm]	Ma [cm]	Mé [cm]	Fényáram [lm]	Fényáram, közvetett [lm]	Fényáram, közvetlen [lm]	Fényszín [K]	Listaár [Ft]
<b>Sz / Szélesség: 75 cm</b>									
505.812.00.1	Eloxált alumínium	75	90	15	4165	3248	917	2200-4000	663 034
505.812.00.2	Fehér / porszórt alumínium	75	90	15	4165	3248	917	2200-4000	663 034
<b>Sz / Szélesség: 90 cm</b>									
505.813.00.1	Eloxált alumínium	90	90	15	5058	3944	1114	2200-4000	714 035
505.813.00.2	Fehér / porszórt alumínium	90	90	15	5058	3944	1114	2200-4000	714 035
<b>Sz / Szélesség: 105 cm</b>									
505.814.00.1	Eloxált alumínium	105	90	15	5950	4640	1310	2200-4000	775 246
505.814.00.2	Fehér / porszórt alumínium	105	90	15	5950	4640	1310	2200-4000	775 246
<b>Sz / Szélesség: 120 cm</b>									
505.815.00.1	Eloxált alumínium	120	90	15	6843	5336	1507	2200-4000	867 050
505.815.00.2	Fehér / porszórt alumínium	120	90	15	6843	5336	1507	2200-4000	867 050

## Geberit ONE tükrös szekrény egy ajtóval, 90 cm

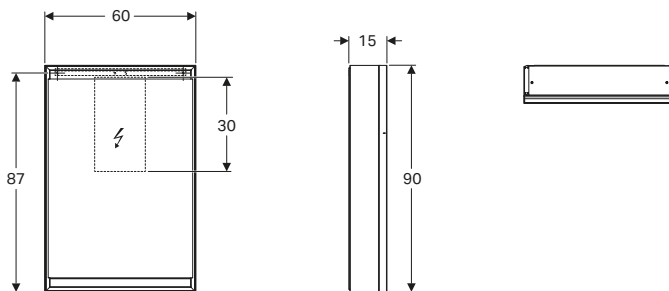

### Tulajdonságok

ComfortLight-tal, LED-világítás, közvetett megvilágítás, belső világítás, a hangulatfény a jelzővilágítástól a nappali fényig fokozat nélkül állítható, a funkciók az érintésérzékelővel működtethetők, DALI-kompatibilis vezérlés, Geberit Home App-pal kompatibilis, egy ajtóval, mindkét oldalon tükrös ajtó, két hálózati csatlakozó aljzattal, belül a bal felső és jobb felső részre szerelt csatlakozóaljzatok, fokozatmentesen állítható üvegpalcok

Cikkszám	Szín / felület	Sz [cm]	Ma [cm]	Mé [cm]	Fényáram [lm]	Fényáram, közvetett [lm]	Fényáram, közvetlen [lm]	Fényszín [K]	Listaár [Ft]
<b>Sz / Szélesség: 60 cm, ajtó: ütköző, bal oldali</b>									
505.810.00.1	Eloxált alumínium	60	90	15	3273	2552	721	2200-4000	622 231
505.810.00.2	Fehér / porszórt alumínium	60	90	15	3273	2552	721	2200-4000	622 231
<b>Sz / Szélesség: 60 cm, ajtó: ütköző, jobb oldali</b>									
505.811.00.1	Eloxált alumínium	60	90	15	3273	2552	721	2200-4000	622 231
505.811.00.2	Fehér / porszórt alumínium	60	90	15	3273	2552	721	2200-4000	622 231

## Geberit ONE tükrös szekrény nyitott polccal, egy ajtóval, 90 cm

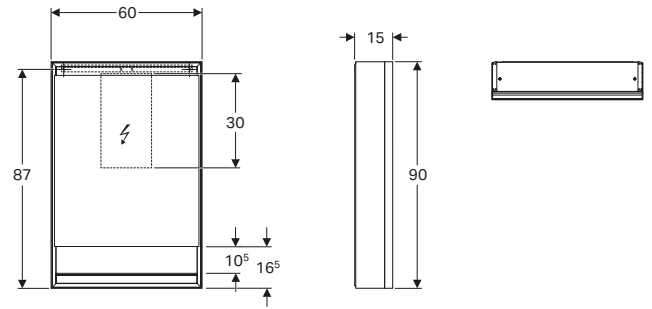

### Tulajdonságok

ComfortLight-tal, LED-világítás, közvetett megvilágítás, belső világítás, a hangulatfény a jelzővilágítástól a nappali fényig fokozat nélkül állítható, a funkciók az érintésérzékelővel működtethetők, DALI-kompatibilis vezérlés, Geberit Home App-pal kompatibilis, egy ajtóval, mindkét oldalon tükrös ajtó, két hálózati csatlakozó aljzattal, belül a bal felső és jobb felső részre szerelt csatlakozóaljzatok, fokozatmentesen állítható üvegpolcok

Cikkszám	Szín / felület	Sz [cm]	Ma [cm]	Mé [cm]	Fényáram [lm]	Fényáram, közvetett [lm]	Fényáram, közvetlen [lm]	Fényszín [K]	Listaár [Ft]
<b>Sz / Szélesség: 60 cm, ajtó: ütköző, bal oldali</b>									
505.830.00.1	Eloxált alumínium	60	90	15	3273	2552	721	2200-4000	622 231
505.830.00.2	Fehér / porszórt alumínium	60	90	15	3273	2552	721	2200-4000	622 231
<b>Sz / Szélesség: 60 cm, ajtó: ütköző, jobb oldali</b>									
505.831.00.1	Eloxált alumínium	60	90	15	3273	2552	721	2200-4000	622 231
505.831.00.2	Fehér / porszórt alumínium	60	90	15	3273	2552	721	2200-4000	622 231

## Geberit ONE tükrös szekrény nyitott polccal, két ajtóval, 90 cm

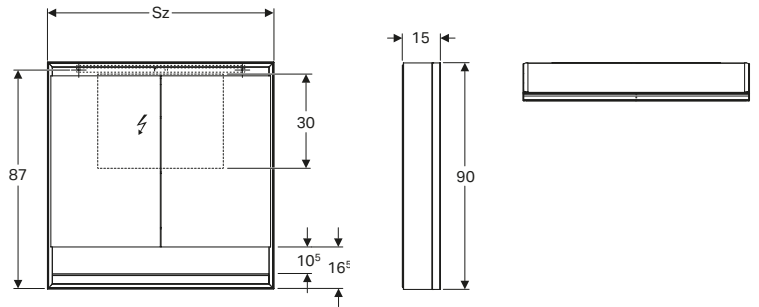

### Tulajdonságok

ComfortLight-tal, LED-világítás, közvetett megvilágítás, belső világítás, a hangulatfény a jelzővilágítástól a nappali fényig fokozat nélkül állítható, a funkciók az érintésérzékelővel működtethetők, DALI-kompatibilis vezérlés, Geberit Home App-pal kompatibilis, két ajtóval, ajtók mindkét oldalon tükrös, két hálózati csatlakozó aljzattal, belül a bal felső és jobb felső részre szerelt csatlakozóaljzatok, fokozatmentesen állítható üvegpolcok

Cikkszám	Szín / felület	Sz [cm]	Ma [cm]	Mé [cm]	Fényáram [lm]	Fényáram, közvetett [lm]	Fényáram, közvetlen [lm]	Fényszín [K]	Listaár [Ft]
<b>Sz / Szélesség: 75 cm</b>									
505.832.00.1	Eloxált alumínium	75	90	15	4165	3248	917	2200-4000	663 034
505.832.00.2	Fehér / porszórt alumínium	75	90	15	4165	3248	917	2200-4000	663 034
<b>Sz / Szélesség: 90 cm</b>									
505.833.00.1	Eloxált alumínium	90	90	15	5058	3944	1114	2200-4000	714 035
505.833.00.2	Fehér / porszórt alumínium	90	90	15	5058	3944	1114	2200-4000	714 035
<b>Sz / Szélesség: 105 cm</b>									
505.834.00.1	Eloxált alumínium	105	90	15	5950	4640	1310	2200-4000	775 246
505.834.00.2	Fehér / porszórt alumínium	105	90	15	5950	4640	1310	2200-4000	775 246
<b>Sz / Szélesség: 120 cm</b>									
505.835.00.1	Eloxált alumínium	120	90	15	6843	5336	1507	2200-4000	867 050
505.835.00.2	Fehér / porszórt alumínium	120	90	15	6843	5336	1507	2200-4000	867 050



- ↑ ONE tükrös szekrény 90 cm
- ONE mosdó 90 cm
- ONE mosdócsaptelep, matt fekete
- ONE alsó szekrény egy fiókkal 90 cm, matt fekete
- ONE oldalsó polcos elem

## Geberit ONE tükrös szekrény egy ajtóval, 90 cm, falsík alatti szerelés

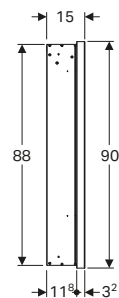
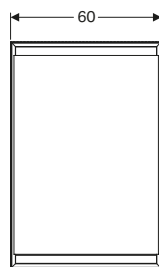

### Tulajdonságok

Falsík alatti szerelés, ComfortLight-tal, LED-világítás, közvetett megvilágítás, belső világítás, a hangulatfény a jelzővilágítástól a nappali fényig fokozat nélkül állítható, a funkciók az érintésérzékelővel működtethetők, DALI-kompatibilis vezérlés, Geberit Home App-pal kompatibilis, egy ajtóval, mindkét oldalon tükrös ajtó, két hálózati csatlakozó aljzattal, belül a bal felső és jobb felső részre szerelt csatlakozóaljzatok, fokozatmentesen állítható üvegpolicok

Cikkszám	Szín / felület	Sz [cm]	Ma [cm]	Mé [cm]	Teljesítményfelvétel [W]	Hálózati csatlakozó aljzat	Ajtó	Fényáram (max./fent/lent) [lm]	Listaár [Ft]
<b>Sz / Szélesség: 60 cm</b>									
505.800.00.1	Eloxált alumínium	60	90	15	60	CEE 7/3 (védőérintkezős)	Sarokpánt bal oldalon	3273 / 2552 / 721	591 458
505.800.00.2	Fehér / porszórt alumínium	60	90	15	60	CEE 7/3 (védőérintkezős)	Sarokpánt bal oldalon	3273 / 2552 / 721	591 458
505.800.00.7	Fekete matt / porszórt alumínium	60	90	15	60	CEE 7/3 (védőérintkezős)	Sarokpánt bal oldalon	3273 / 2552 / 721	649 284
505.801.00.1	Eloxált alumínium	60	90	15	60	CEE 7/3 (védőérintkezős)	Sarokpánt jobb oldalon	3273 / 2552 / 721	591 458
505.801.00.2	Fehér / porszórt alumínium	60	90	15	60	CEE 7/3 (védőérintkezős)	Sarokpánt jobb oldalon	3273 / 2552 / 721	591 458
505.801.00.7	Fekete matt / porszórt alumínium	60	90	15	60	CEE 7/3 (védőérintkezős)	Sarokpánt jobb oldalon	3273 / 2552 / 721	649 284

## Geberit ONE tükrös szekrény két ajtóval, falsík alatti szerelés

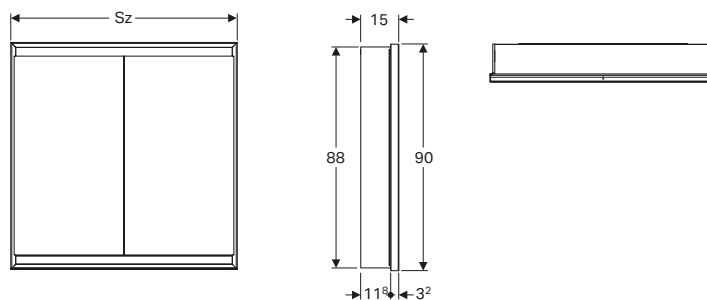

### Tulajdonságok

Falsík alatti szerelés, ComfortLight-tal, LED-világítás, közvetett megvilágítás, belső világítás, a hangulatfény a jelzővilágítástól a nappali fényig fokozat nélkül állítható, a funkciók az érintésérzékelővel működtethetők, DALI-kompatibilis vezérlés, Geberit Home App-pal kompatibilis, egy ajtóval, mindkét oldalon tükrös ajtó, két hálózati csatlakozó aljzattal, belül a bal felső és jobb felső részre szerelt csatlakozóaljzatok, fokozatmentesen állítható üvegpolicok

Cikkszám	Szín / felület	Sz [cm]	Ma [cm]	Mé [cm]	Teljesítmény-felvétel [W]	Hálózati csatlakozó aljzat	Fényáram (max./fent/lent) [lm]	Listaár [Ft]
<b>Sz / Szélesség: 75 cm</b>								
505.802.00.1	Eloxált alumínium	75	90	15	75	CEE 7/3 (védőérintkezős)	4165 / 3248 / 917	632 242
505.802.00.2	Fehér / porszórt alumínium	75	90	15	75	CEE 7/3 (védőérintkezős)	4165 / 3248 / 917	632 242
505.802.00.7	Fekete matt / porszórt alumínium	75	90	15	75	CEE 7/3 (védőérintkezős)	4165 / 3248 / 917	707 496
<b>Sz / Szélesség: 90 cm</b>								
505.803.00.1	Eloxált alumínium	90	90	15	90	CEE 7/3 (védőérintkezős)	5058 / 3944 / 1114	673 035
505.803.00.2	Fehér / porszórt alumínium	90	90	15	90	CEE 7/3 (védőérintkezős)	5058 / 3944 / 1114	673 035
505.803.00.7	Fekete matt / porszórt alumínium	90	90	15	90	CEE 7/3 (védőérintkezős)	5058 / 3944 / 1114	770 186
<b>Sz / Szélesség: 105 cm</b>								
505.804.00.1	Eloxált alumínium	105	90	15	105	CEE 7/3 (védőérintkezős)	5950 / 4640 / 1310	724 028
505.804.00.2	Fehér / porszórt alumínium	105	90	15	105	CEE 7/3 (védőérintkezős)	5950 / 4640 / 1310	724 028
505.804.00.7	Fekete matt / porszórt alumínium	105	90	15	105	CEE 7/3 (védőérintkezős)	5950 / 4640 / 1310	832 875
<b>Sz / Szélesség: 120 cm</b>								
505.805.00.1	Eloxált alumínium	120	90	15	120	CEE 7/3 (védőérintkezős)	6843 / 5336 / 1507	805 606
505.805.00.2	Fehér / porszórt alumínium	120	90	15	120	CEE 7/3 (védőérintkezős)	6843 / 5336 / 1507	805 606
505.805.00.7	Fekete matt / porszórt alumínium	120	90	15	120	CEE 7/3 (védőérintkezős)	6843 / 5336 / 1507	940 343

## Geberit ONE tükrös szekrény nyitott polccal, egy ajtóval, falsík alatti szerelés

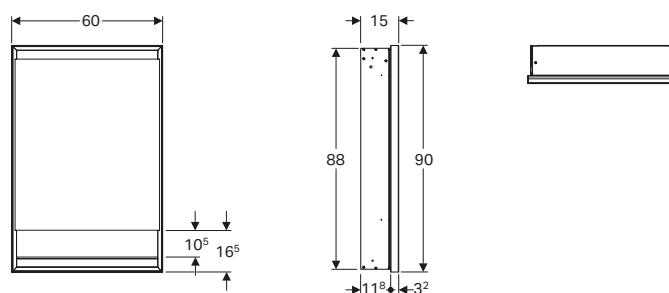

### Tulajdonságok

Falsík alatti szerelés, ComfortLight-tal, LED-világítás, közvetett megvilágítás, belső világítás, a hangulatfény a jelzővilágítástól a nappali fényig fokozat nélkül állítható, a funkciók az érintésérzékelővel működtethetők, DALI-kompatibilis vezérlés, Geberit Home App-pal kompatibilis, egy ajtóval, mindkét oldalon tükrös ajtó, két hálózati csatlakozó aljzattal, belül a bal felső és jobb felső részre szerelt csatlakozóaljzatok, fokozatmentesen állítható üvegpolicok

Cikkszám	Szín / felület	Sz [cm]	Ma [cm]	Mé [cm]	Teljesítmény-felvétel [W]	Hálózati csatlakozó aljzat	Fényáram (max./fent/lent) [lm]	Listaár [Ft]
<b>Sz / Szélesség: 60 cm</b>								
505.820.00.1	Eloxált alumínium	60	90	15	60	CEE 7/3 (védőérintkezős)	3273 / 2552 / 721	591 458
505.820.00.2	Fehér / porszórt alumínium	60	90	15	60	CEE 7/3 (védőérintkezős)	3273 / 2552 / 721	591 458
505.820.00.7	Fekete matt / porszórt alumínium	60	90	15	60	CEE 7/3 (védőérintkezős)	3273 / 2552 / 721	649 284
505.821.00.1	Eloxált alumínium	60	90	15	60	CEE 7/3 (védőérintkezős)	3273 / 2552 / 721	591 458
505.821.00.2	Fehér / porszórt alumínium	60	90	15	60	CEE 7/3 (védőérintkezős)	3273 / 2552 / 721	591 458
505.821.00.7	Fekete matt / porszórt alumínium	60	90	15	60	CEE 7/3 (védőérintkezős)	3273 / 2552 / 721	649 284

## Geberit ONE tükrös szekrény nyitott polccal, két ajtóval, falsík alatti szerelés

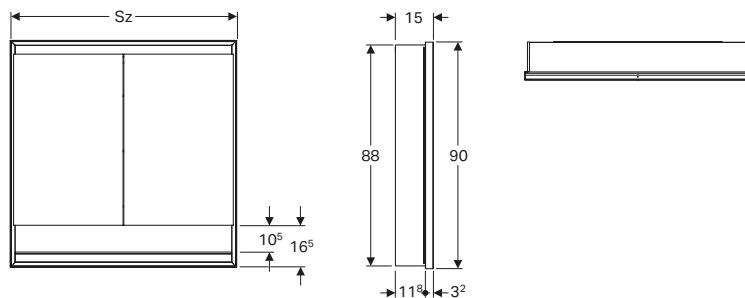

### Tulajdonságok

Falsík alatti szerelés, ComfortLight-tal, LED-világítás, közvetett megvilágítás, belső világítás, a hangulatfény a jelzővilágítástól a nappali fényig fokozat nélkül állítható, a funkciók az érintésérzékelővel működtethetők, DALI-kompatibilis vezérlés, Geberit Home App-pal kompatibilis, egy ajtóval, mindkét oldalon tükrös ajtó, két hálózati csatlakozó aljzattal, belül a bal felső és jobb felső részre szerelt csatlakozóaljzatok, fokozatmentesen állítható üvegpolcok

Cikkszám	Szín / felület	Sz [cm]	Ma [cm]	Mé [cm]	Teljesít- mény- felvétel [W]	Hálózati csatlakozó aljzat	Fényáram (max./fent/lent) [lm]	Listaár [Ft]
<b>Sz / Szélesség: 75 cm</b>								
505.822.00.1	Eloxált alumínium	75	90	15	75	CEE 7/3 (védőérintkezős)	4165 / 3248 / 917	632 242
505.822.00.2	Fehér / porszórt alumínium	75	90	15	75	CEE 7/3 (védőérintkezős)	4165 / 3248 / 917	632 242
505.822.00.7	Fekete matt / porszórt alumínium	75	90	15	75	CEE 7/3 (védőérintkezős)	4165 / 3248 / 917	707 496
<b>Sz / Szélesség: 90 cm</b>								
505.823.00.1	Eloxált alumínium	90	90	15	90	CEE 7/3 (védőérintkezős)	5058 / 3944 / 1114	673 035
505.823.00.2	Fehér / porszórt alumínium	90	90	15	90	CEE 7/3 (védőérintkezős)	5058 / 3944 / 1114	673 035
505.823.00.7	Fekete matt / porszórt alumínium	90	90	15	90	CEE 7/3 (védőérintkezős)	5058 / 3944 / 1114	770 186
<b>Sz / Szélesség: 105 cm</b>								
505.824.00.1	Eloxált alumínium	105	90	15	105	CEE 7/3 (védőérintkezős)	5950 / 4640 / 1310	724 028
505.824.00.2	Fehér / porszórt alumínium	105	90	15	105	CEE 7/3 (védőérintkezős)	5950 / 4640 / 1310	724 028
505.824.00.7	Fekete matt / porszórt alumínium	105	90	15	105	CEE 7/3 (védőérintkezős)	5950 / 4640 / 1310	832 875
<b>Sz / Szélesség: 120 cm</b>								
505.825.00.1	Eloxált alumínium	120	90	15	120	CEE 7/3 (védőérintkezős)	6843 / 5336 / 1507	805 606
505.825.00.2	Fehér / porszórt alumínium	120	90	15	120	CEE 7/3 (védőérintkezős)	6843 / 5336 / 1507	805 606
505.825.00.7	Fekete matt / porszórt alumínium	120	90	15	120	CEE 7/3 (védőérintkezős)	6843 / 5336 / 1507	940 343

## Takarókeret Geberit ONE tükrös szekrényhez, falsík alatti szerelés

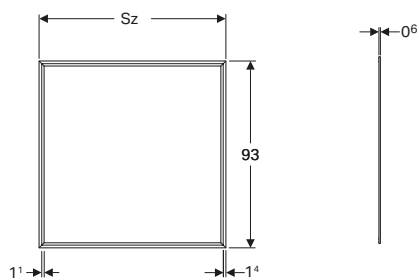

### Tulajdonságok

Falsík alatti szerelés, fedél szélessége 14 mm

Cikkszám	Szín / felület	Sz [cm]	Listaár [Ft]
505.841.00.1	Fehér / porszórt alumínium	62,8	42 190
505.841.00.2	Eloxált alumínium	62,8	42 190
505.841.00.3	Fekete matt / porszórt alumínium	62,8	42 190
505.842.00.1	Fehér / porszórt alumínium	77,8	45 161
505.842.00.2	Eloxált alumínium	77,8	45 161
505.842.00.3	Fekete matt / porszórt alumínium	77,8	45 161
505.843.00.1	Fehér / porszórt alumínium	92,8	49 121
505.843.00.2	Eloxált alumínium	92,8	49 121
505.843.00.3	Fekete matt / porszórt alumínium	92,8	49 121
505.844.00.1	Fehér / porszórt alumínium	107,8	54 068
505.844.00.2	Eloxált alumínium	107,8	54 068
505.844.00.3	Fekete matt / porszórt alumínium	107,8	54 068
505.845.00.1	Fehér / porszórt alumínium	122,8	59 024
505.845.00.2	Eloxált alumínium	122,8	59 024
505.845.00.3	Fekete matt / porszórt alumínium	122,8	59 024

## Beépítődoboz Geberit ONE tükrös szekrényhez, 90 cm magas

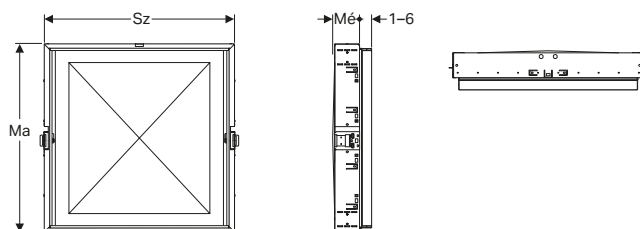

### Tulajdonságok

Tükrös szekrényhez való rögzítőhoroggal, állítható, elektromos csatlakozás rögzítéssel, burkolat ütközők fém táblalemezből, horganyzott

Cikkszám	Névleges szélesség [cm]	Sz [cm]	Ma [cm]	Mé [cm]	Listaár [Ft]
111.941.00.1	60	64,5	93,5	14,5	149 574
111.942.00.1	75	79,5	93,5	14,5	166 193
111.943.00.1	90	94,5	93,5	14,5	193 884
111.944.00.1	105	109,5	93,5	14,5	221 587
111.945.00.1	120	124,5	93,5	14,5	254 822

## Geberit ONE fal mosdó csaptelep, kerek design, falra szerelhető kivitel

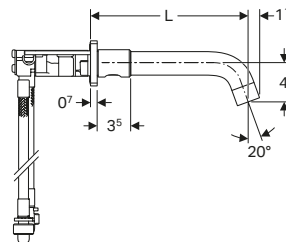
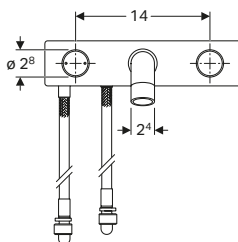

### Tulajdonságok

Fali mosdócsaptelep, két fogantyús keverővel, bal oldali fogantyú a hőmérséklet beállításához, jobb oldali a kifolyó vízmennyiség beállításához, térfogatáram korlátozás vízszugár-szabályzóval, beépített visszacsapó szeleppel, 57 / 54 cm-es csatlakozó tömlőkkel

### Alkalmazási célok

Vezetékes vízhez, Geberit ONE mosdóhoz és ONE fal csaptelephez való szerelőelemekbe történő beépítéshez, rövidített kivitelű Geberit ONE mosdókkal való használatra, hideg és meleg víz csatlakozással, 10-60 mm burkolatvastagsághoz

Cikkszám	Szín / felület	L/hossz [cm]	Listaár [Ft]
116.460.14.1	Matt fekete, easy-to-clean bevonat	16,5	391 453
116.460.21.1	Fényes króm	16,5	270 820

## Geberit ONE mosdó csaptelep, szögletes design, falra szerelhető kivitel

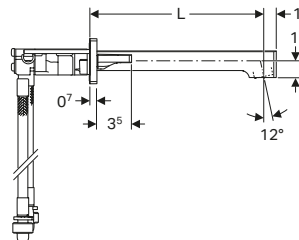
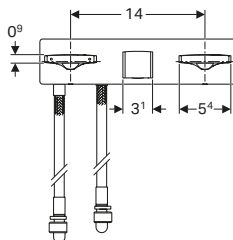

### Tulajdonságok

Fali mosdócsaptelep, két fogantyús keverővel, bal oldali fogantyú a hőmérséklet beállításához, jobb oldali a kifolyó vízmennyiség beállításához, térfogatáram korlátozás vízszugár-szabályzóval, beépített visszacsapó szeleppel, 57 / 54 cm-es csatlakozó tömlőkkel

### Alkalmazási célok

Vezetékes vízhez, Geberit ONE mosdóhoz és ONE fal csaptelephez való szerelőelemekbe történő beépítéshez, rövidített kivitelű Geberit ONE mosdókkal való használatra, hideg és meleg víz csatlakozással, 10-60 mm burkolatvastagsághoz

Cikkszám	Szín / felület	L/hossz [cm]	Listaár [Ft]
116.461.14.1	Matt fekete, easy-to-clean bevonat	18	391 453
116.461.21.1	Fényes króm	18	270 820

## Geberit ONE mosdó csaptelep, kerek design, falra szerelhető kivitel

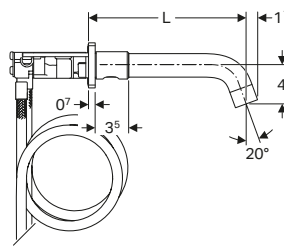
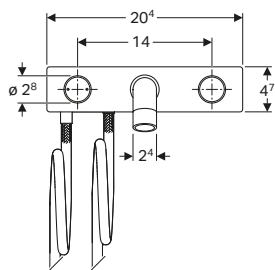

### Tulajdonságok

Fali mosdócsaptelep, két fogantyús keverővel, bal oldali fogantyú a hőmérséklet beállításához, jobb oldali a kifolyó vízmennyiség beállításához, térfogatáram korlátozás vízszűrő-szabályzóval, beépített visszacsapó szeleppel, 105,5 cm-es csatlakozó tömlőkkel

### Alkalmazási célok

Vezetékes vízhez, Geberit mosdó szerelőelemekbe történő beépítéshez, amely Geberit ONE fali csaptelephez való falsík alatti vezérlődobozsal rendelkezik, hideg és meleg víz csatlakozással, 10-60 mm burkolatvastagsághoz

Cikkszám	Szín / felület	L/hossz [cm]	Listaár [Ft]
116.462.14.1	Matt fekete, easy-to-clean bevonat	16,5	391 453
116.462.21.1	Fényes króm	16,5	270 820
116.464.14.1	Matt fekete, easy-to-clean bevonat	20,5	417 610
116.464.21.1	Fényes króm	20,5	296 978

## Geberit ONE mosdó csaptelep, szögletes design, falra szerelhető kivitel

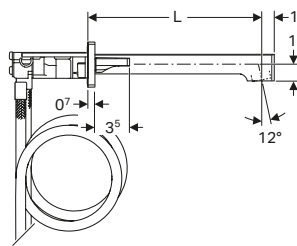
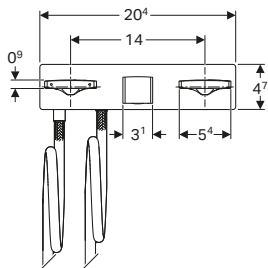

### Tulajdonságok

Fali mosdócsaptelep, két fogantyús keverővel, bal oldali fogantyú a hőmérséklet beállításához, jobb oldali a kifolyó vízmennyiség beállításához, térfogatáram korlátozás vízszűrő-szabályzóval, beépített visszacsapó szeleppel, 105,5 cm-es csatlakozó tömlőkkel

### Alkalmazási célok

Vezetékes vízhez, Geberit ONE mosdóhoz és ONE fali csaptelephez való szerelőelemekbe történő beépítéshez, rövidített kivitelű Geberit ONE mosdókkal való használatra, hideg és meleg víz csatlakozással, 10-60 mm burkolatvastagsághoz

Cikkszám	Szín / felület	L/hossz [cm]	Listaár [Ft]
116.463.14.1	Matt fekete, easy-to-clean bevonat	18	391 453
116.463.21.1	Fényes króm	18	270 820
116.465.14.1	Matt fekete, easy-to-clean bevonat	22	417 610
116.465.21.1	Fényes króm	22	296 978



↑  
ONE fali WC  
ONE fali bidé  
Sigma70 működtetőlap, szálcsiszolt króm

## Geberit ONE fali WC-készlet, mélyöblítésű, zárt forma, TurboFlush, WC-ülőkével

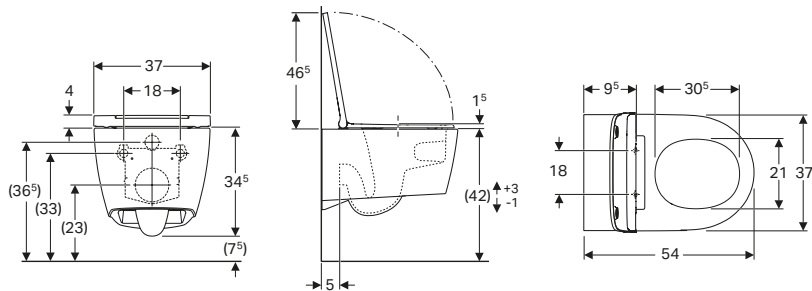

### Tulajdonságok

Teljes mennyiség 7 / 6 / 5 / 4 l, EN 997 szerint, falra szerelhető, öblítőperem nélküli WC-kerámia, TurboFlush-öblítési technikával, állítható magasságú, rejtett rögzítés, KeraTect máz, wrap over WC-fedél, WC-ülőke szerszám nélkül levehető, slim design, egyszerű rögzítés az Easy Fast Fixing (EFF3 típus) segítségével, állítható magasságú, kerámia felső szél 41–45 cm, egyszerű rögzítés, magasság állítási lehetőséggel, az optimalizált terhelésátvitel érdekében

Cikkszám	Szín / felület	Gyorskioldós csuklópántok	Lecsapódásgátlós	Sz [cm]	Ma [cm]	Mé [cm]	Listaár [Ft]
500.201.01.1	Fehér / KeraTect Fehér designcsík	Igen	Igen	37	34,5	54	303 471
500.202.01.1	Fehér / KeraTect Fényes króm designcsík	Igen	Igen	37	34,5	54	314 716
500.202.JT.1	Fehér matt / KeraTect, Fényes króm designcsík	Igen	Igen	37	34,5	54	368 344

## Geberit ONE fali bidé, zárt forma

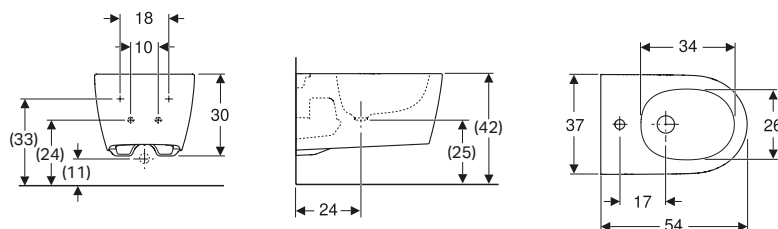

### Tulajdonságok

Falra szerelhető, állítható magasságú, kerámia felső szél 41–45 cm, rejtett rögzítés, KeraTect mázzal, slim design, rejtett vízcsatlakozás, egyszerű rögzítés az Easy Fast Fixing (EFF3 típus) segítségével, egyszerű rögzítés, magasság állítási lehetőséggel az optimalizált terhelésátvitel érdekében

Cikkszám	Szín / felület	Túlfolyó	Sz [cm]	Ma [cm]	Mé [cm]	Listaár [Ft]
500.690.01.1	Fehér / KeraTect	Rejtett	37	30	54	189 676
500.690.JT.1	Alpin fehér / matt	Rejtett	37	30	54	234 564

## Geberit ONE WC-ülőke

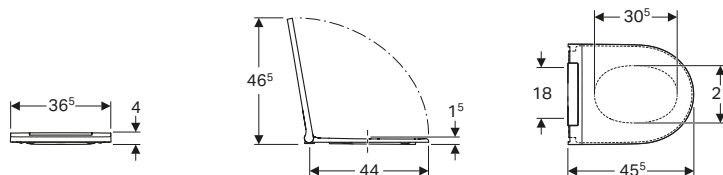

Cikkszám	Szín / felület	Gyorskioldós csuklópántok	Lecsapódásgátlós	Rögzítés	Csuklópánt anyaga	Listaár [Ft]
243.989.JT.2	Alpin fehér / matt	igen	igen	Felső	Műanyag	104 928
243.989.11.1	Alpin fehér / fénylő	igen	igen	Felső	Műanyag	80 396
243.989.21.2	Fehér / matt	igen	igen	Felső	Műanyag	89 189

A kiadványban látható képek csak illusztrációk, a mosdó-, WC- és bidékerámiák ára a csaptelep árát nem tartalmazzák. A feltüntetett árak 2025. március 03-tól érvényes javasolt fogyasztói árak. Az árak, a kínálat és az adatok visszavonásig érvényesek.

**Geberit Kft.**  
Budapest  
Alf? utca 4.  
1117

T: 06 1 204 4187  
sales.hu@geberit.com

[www.geberit.hu](http://www.geberit.hu)